

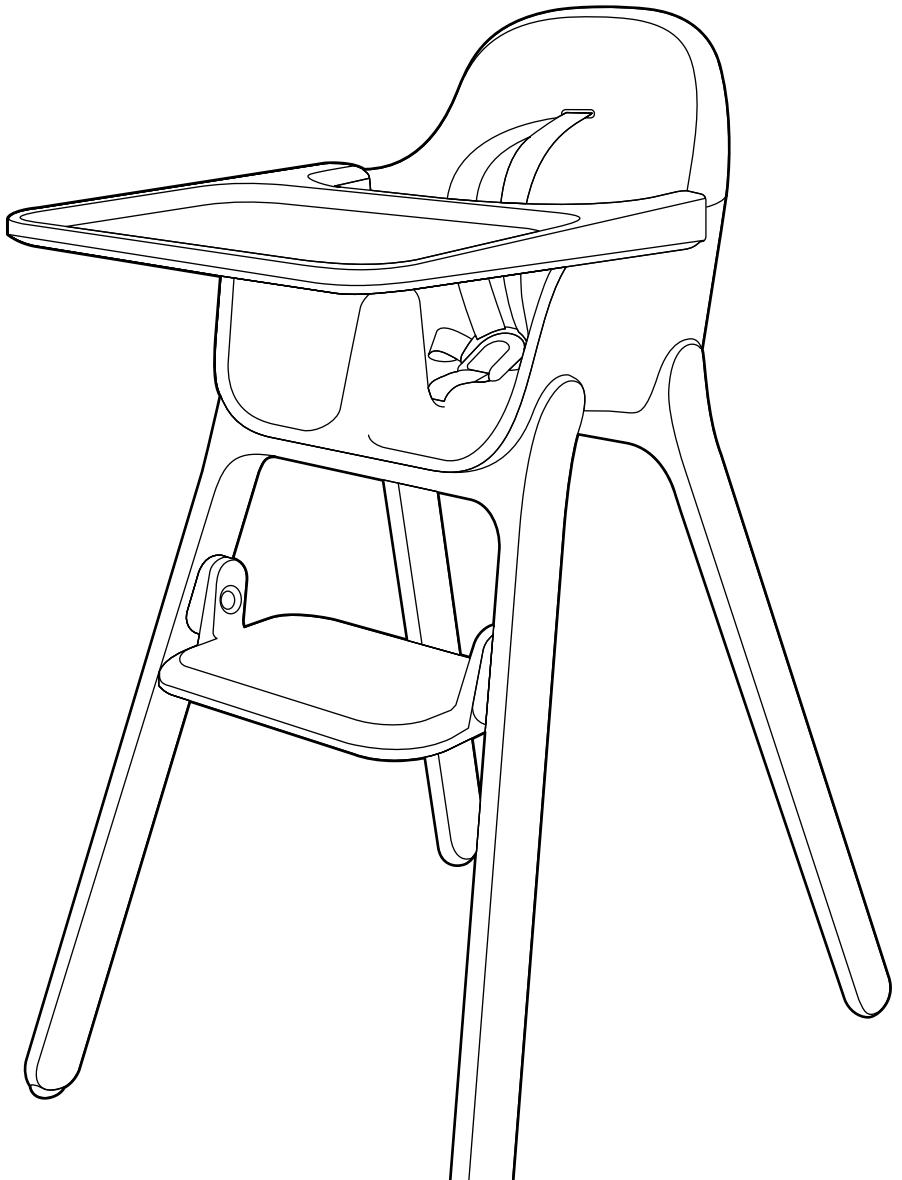

 UPPAbaby[®]

CIRO[™]

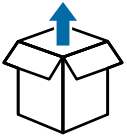



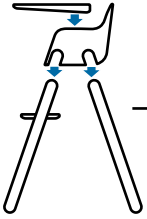

—  2

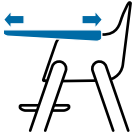

—  2



—  4



—  5

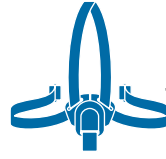

—  6

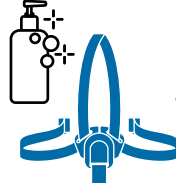

—  8



—  10



—  12



—  13

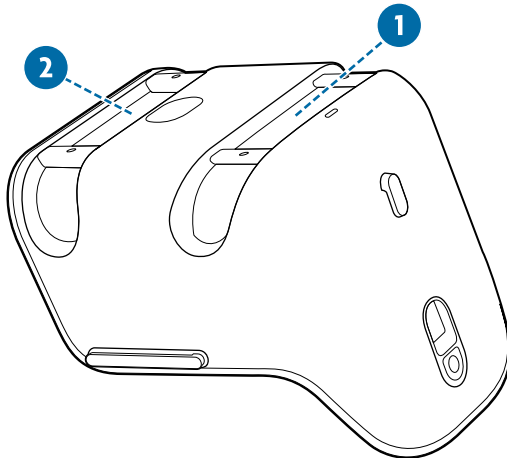
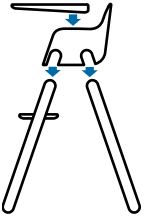
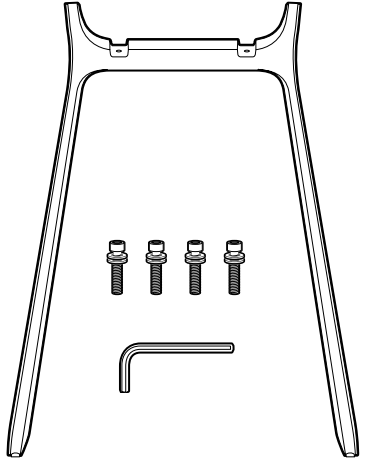
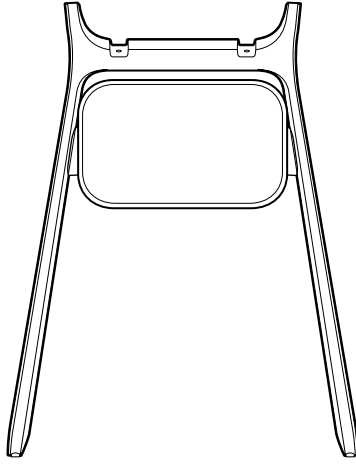
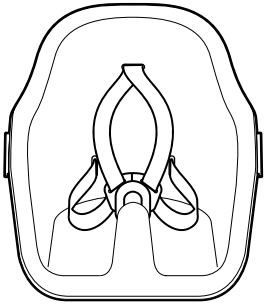
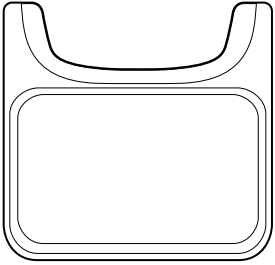
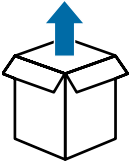

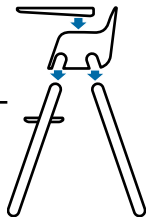

1

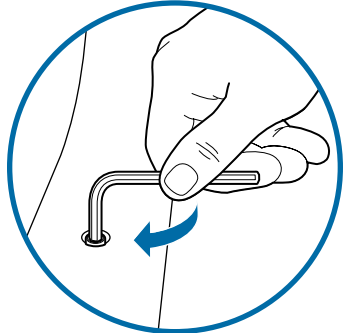
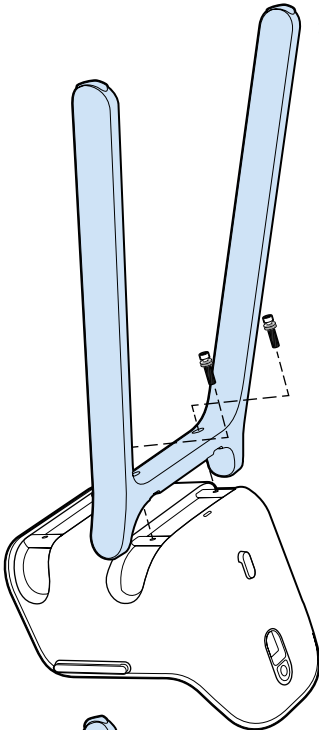

2

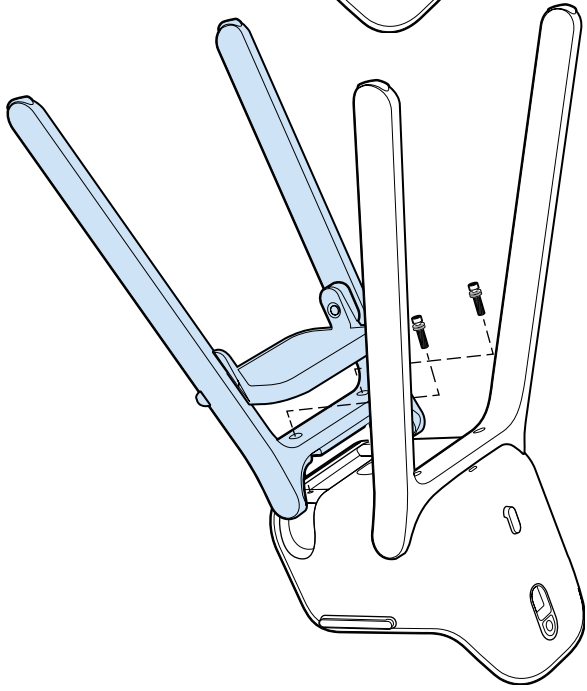

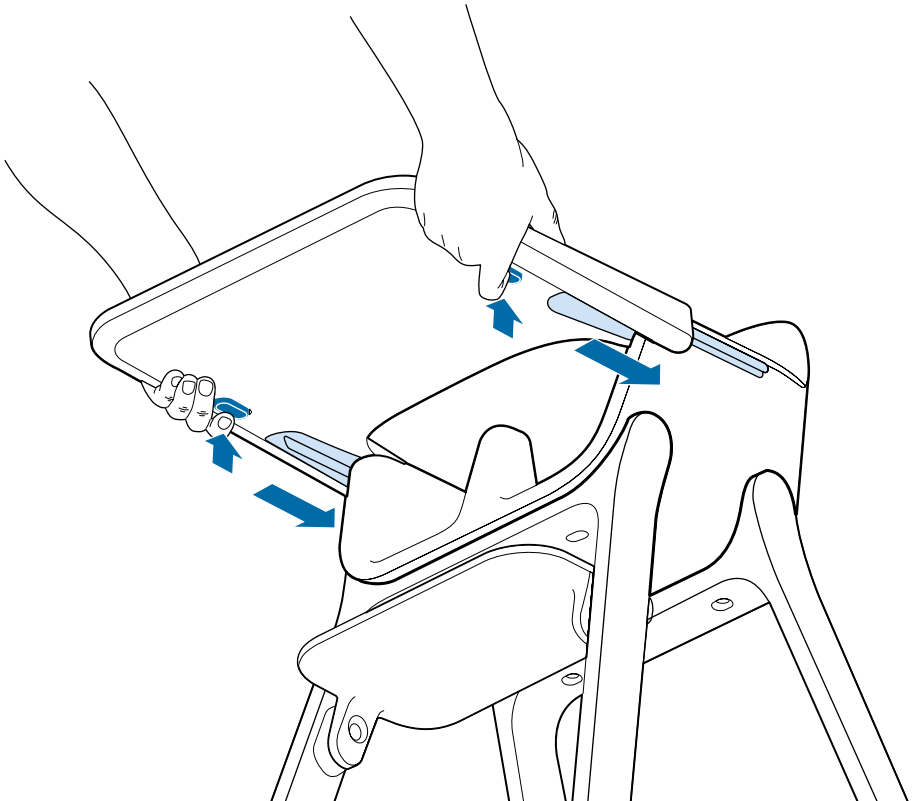
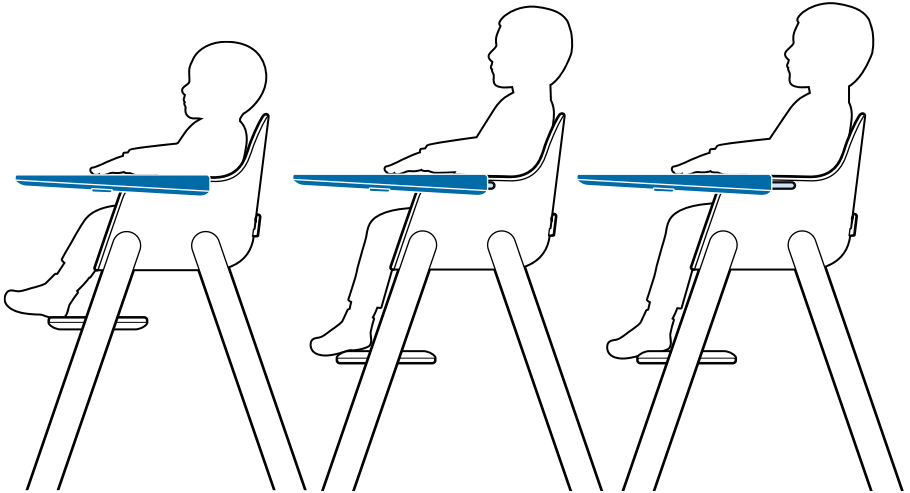
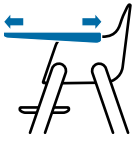

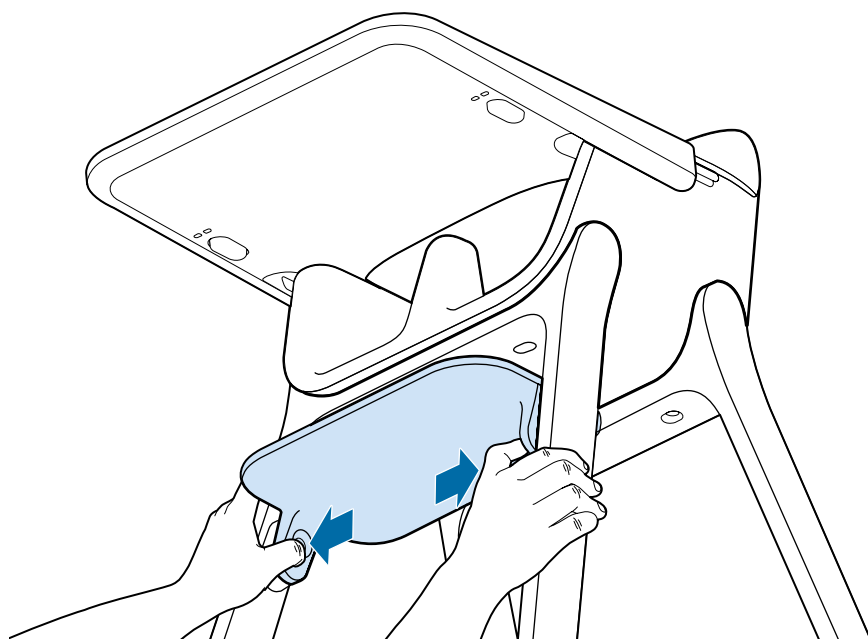
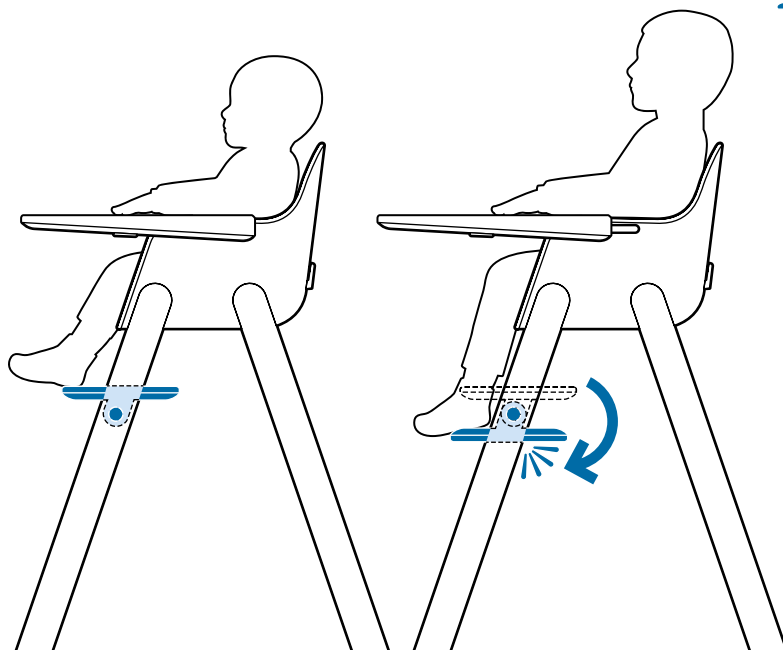

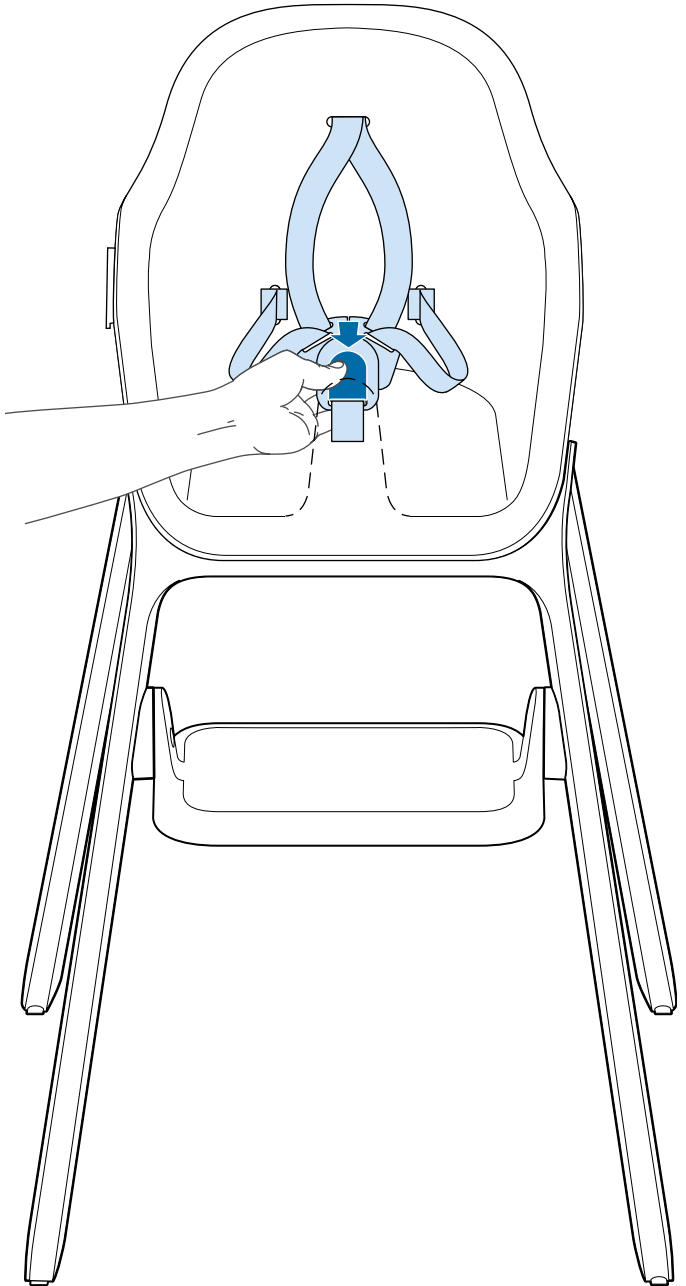
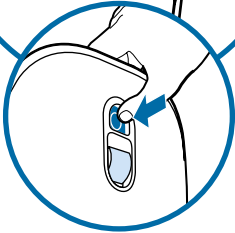
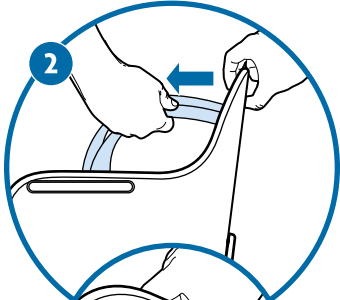
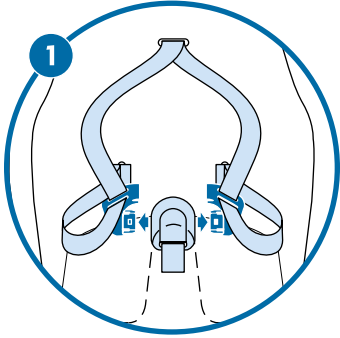
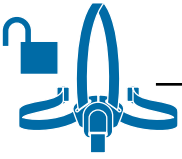

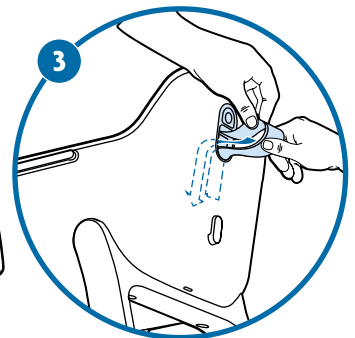
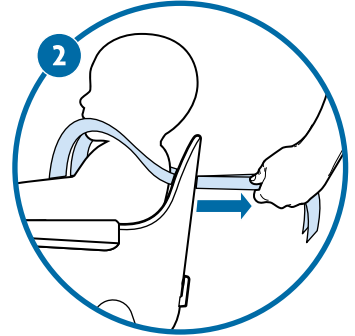
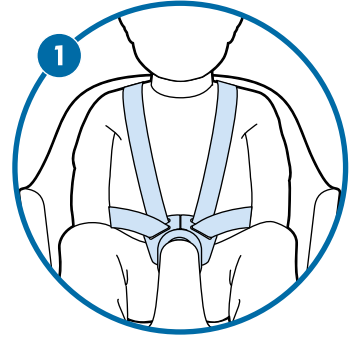
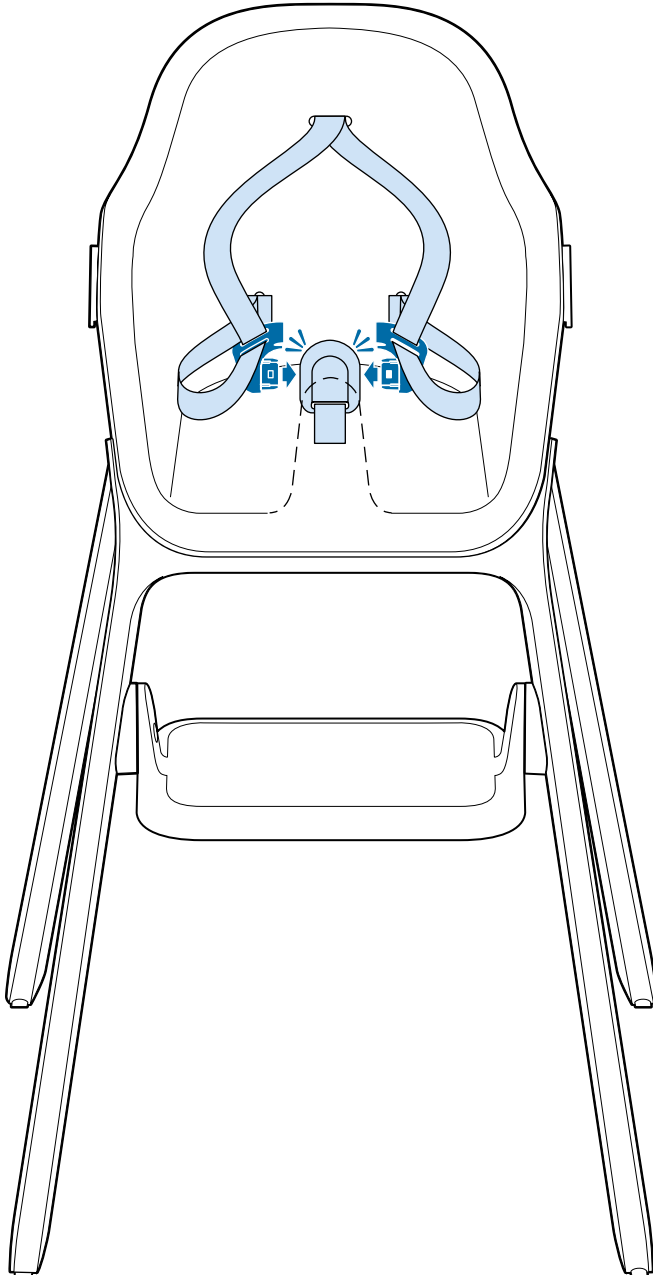
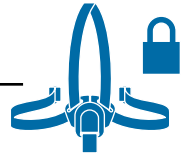

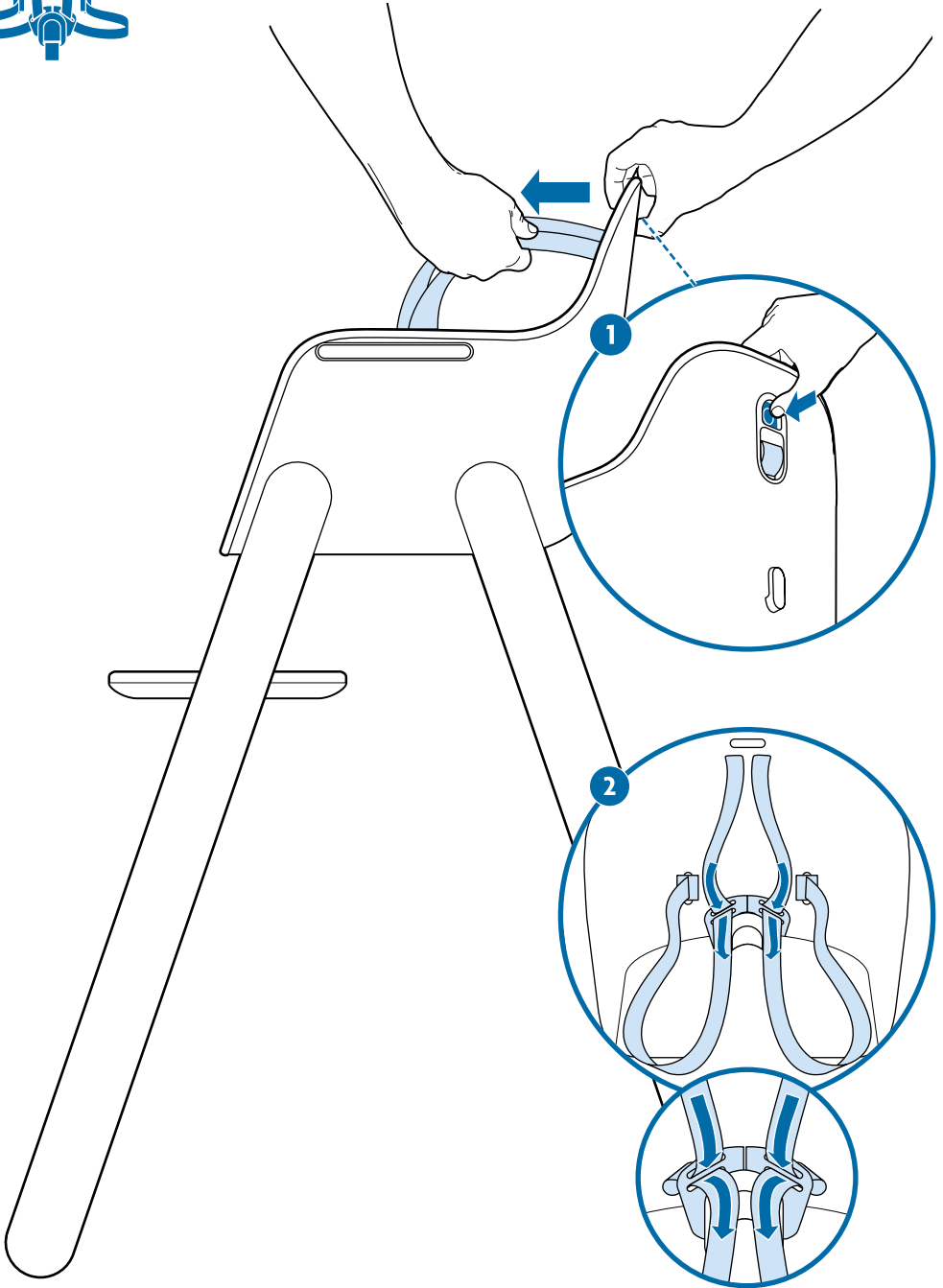
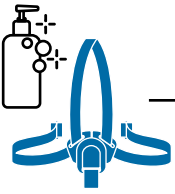

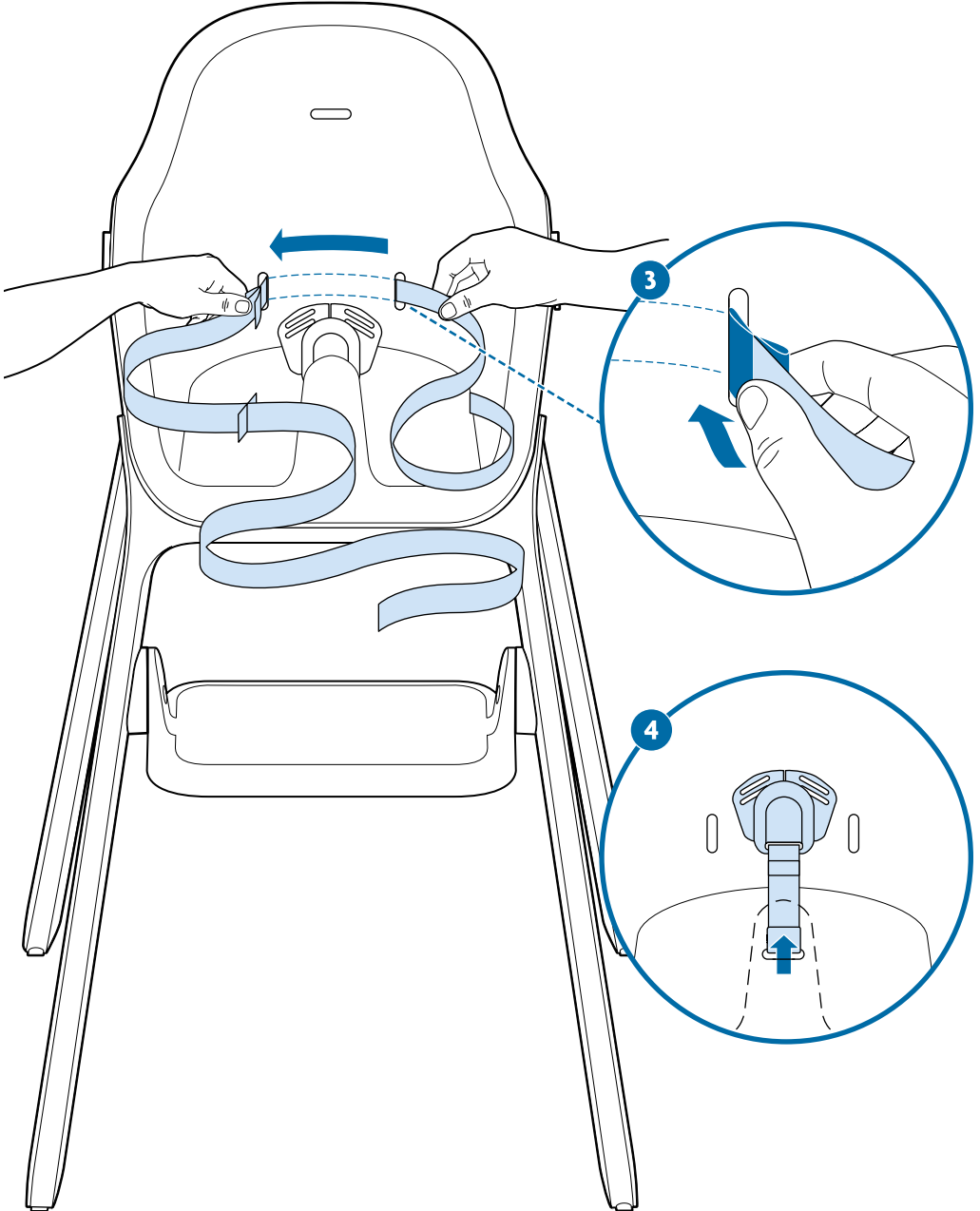
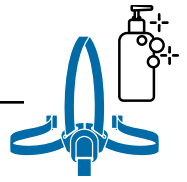

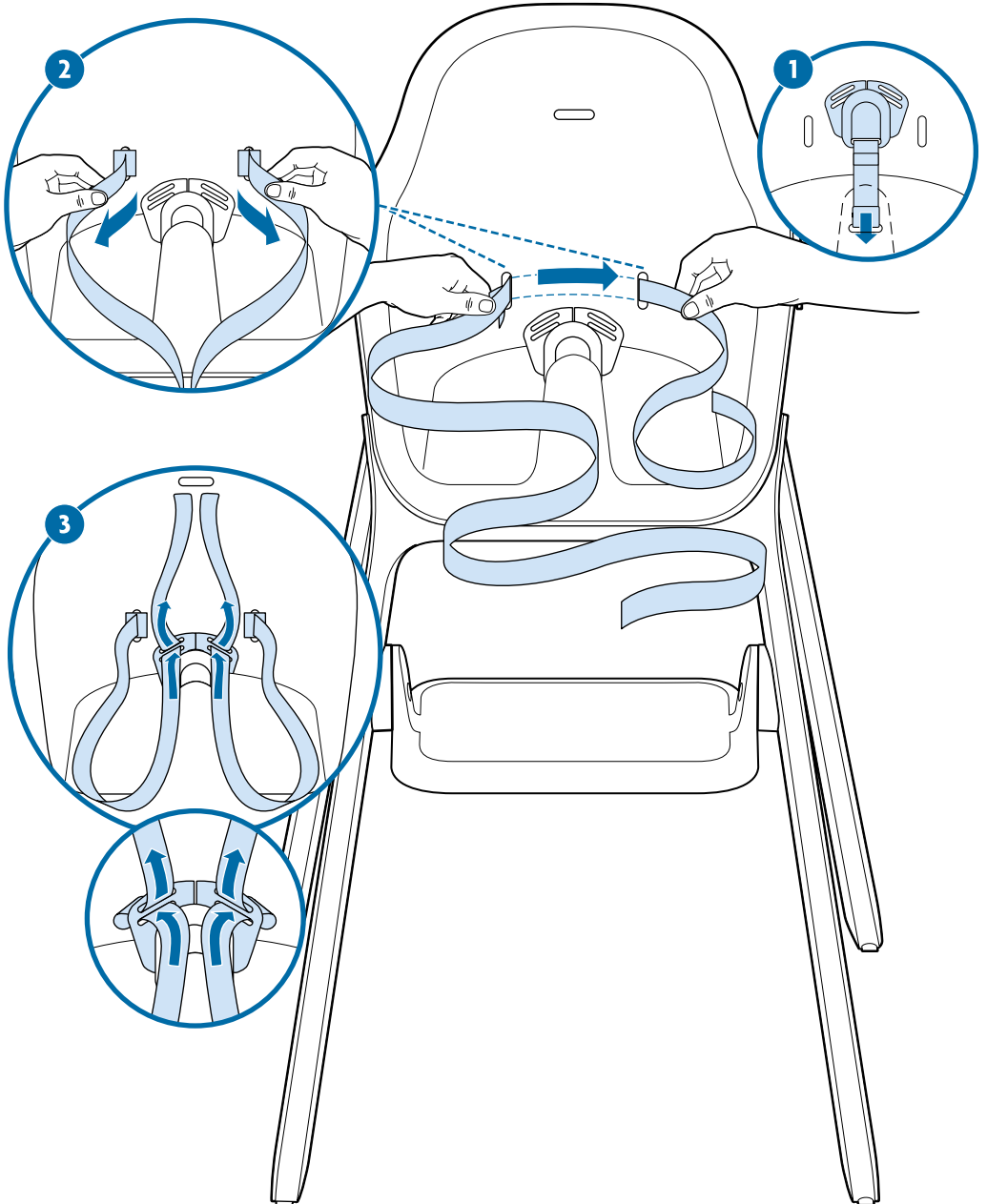

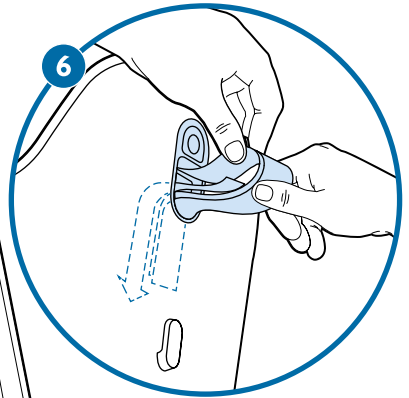
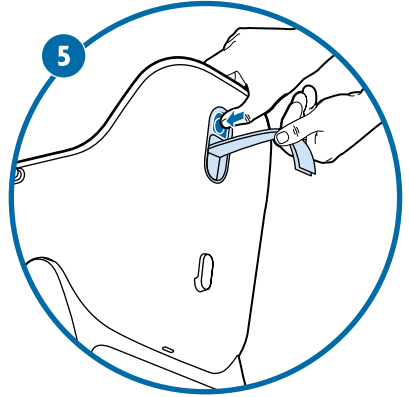
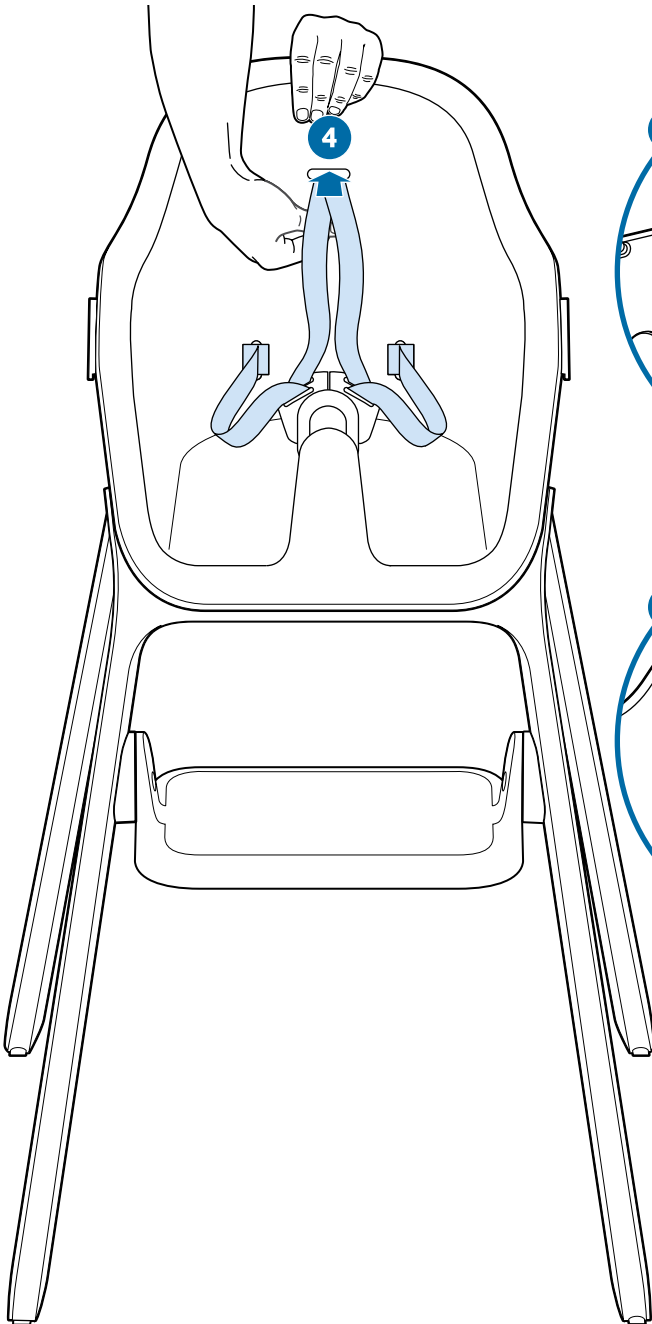
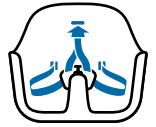

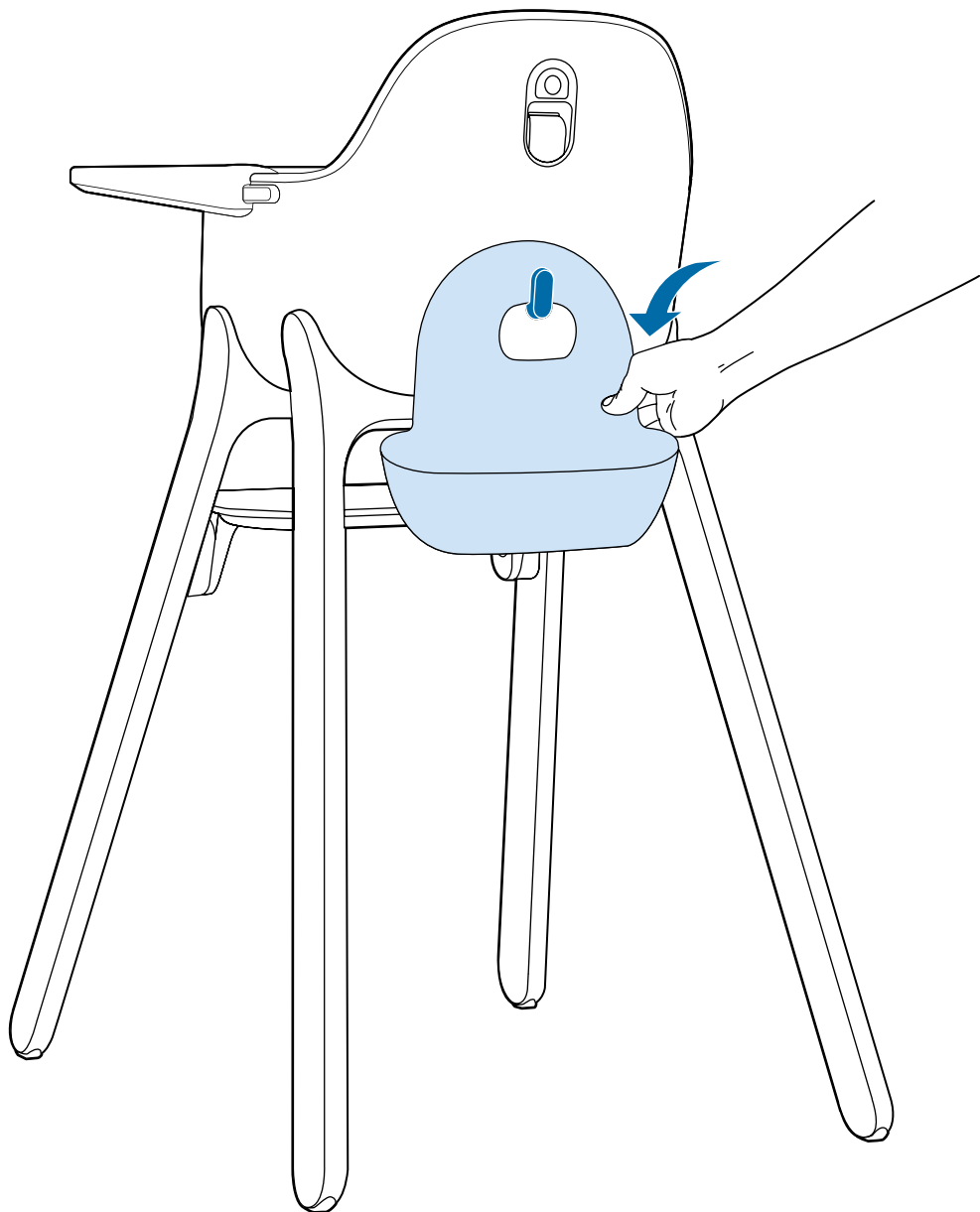

Please read this manual carefully before using this product. Failure to follow instructions properly may result in serious injury to your child.

! WARNING

FALL HAZARD: Children have suffered severe head injuries including skull fractures when falling from high chairs. Falls can happen suddenly if child is not restrained properly.

Always use restraints, and adjust to fit snugly.

Tray is not designed to hold child in chair.

Stay near and watch child during use.

It is recommended to wait until the child is at least 4 months old and able to sit up unaided before using this product. This product is suitable for children up to 3 years of age.

The child should be secured in the high chair at all times by the restraint system.

It is recommended that the high chair be used only by children capable of sitting upright unassisted.

Complies with ASTM F404 and is JPMA certified.

CLEANING

SEAT, FOOTREST, AND LEGS



Wipe clean with a damp cloth.

TRAY



Dishwasher safe - Top rack ONLY with tray top facing down or hand wash and lay flat to dry with tray top facing down.

HARNES AND BUCKLE



Hand wash or machine wash cold gentle cycle in garment bag. DO NOT bleach. Lay flat to dry.

Lee atentamente este manual antes de utilizar este producto. Si no se siguen las instrucciones correctamente, el niño puede sufrir lesiones graves.

⚠️ ADVERTENCIA

PELIGRO DE CAÍDAS: Los niños sufren lesiones graves en la cabeza, incluidas fracturas de cráneo, al caerse de las tronas. Las caídas pueden producirse de repente si el niño no está bien sujeto.

Utiliza siempre sistemas de retención y ajústalos para que queden bien fijos.

La bandeja no está diseñada para sujetar al niño en la trona.

Permanece cerca del niño y vigílalo mientras esté en uso.

Se recomienda esperar a que el niño tenga al menos 4 meses y pueda sentarse sin ayuda antes de utilizar este producto.

Este producto es apto para niños de hasta 3 años.

El niño debe estar bien sujeto en la trona en todo momento mediante el sistema de retención.

Se recomienda que la trona solo la utilicen niños capaces de sentarse erguidos sin ayuda.

Cumple la norma ASTM F404 y cuenta con la certificación JPMA.

LIMPIEZA

ASIENTO, REPOSAPIÉS Y PATAS

Limpiar con un paño húmedo.

BANDEJA

Apto para lavavajillas: colocarse SOLO en la bandeja superior con la parte de arriba hacia abajo lavar a mano y poner a secar con la parte superior de la bandeja hacia abajo.

ARNÉS Y HEBILLA

Lavar a mano o a máquina en agua fría con un programa delicado en una funda para ropa. NO usar lejía. Colocar en posición horizontal para el secado.

Veuillez lire attentivement ce manuel avant d'utiliser ce produit. À défaut de suivre correctement ces instructions, vous risquez de blesser gravement votre enfant.

⚠️ AVERTISSEMENT

RISQUE DE CHUTE : Des enfants ont subi de graves blessures à la tête, y compris des fractures du crâne, en tombant d'une chaise haute. Les chutes peuvent se produire soudainement si l'enfant n'est pas attaché correctement.

Utilisez toujours les dispositifs de sécurité et ajustez-les bien.

Le plateau n'est pas conçu pour maintenir l'enfant dans la chaise.

Restez à proximité de l'enfant et surveillez-le lorsqu'il est dans la chaise.

Nous vous recommandons d'attendre que l'enfant ait au moins 4 mois et qu'il soit capable de s'asseoir sans aide avant d'utiliser ce produit.

Ce produit convient aux enfants de moins de 3 ans.

L'enfant doit être attaché dans la chaise haute à tout moment par le système de retenue.

Il est recommandé que la chaise haute ne soit utilisée que par des enfants capables de se tenir assis sans aide.

Conforme à la norme ASTM F404 et certifié JPMA.

NETTOYAGE

SIÈGE, REPOSE-PIEDS ET PATTES 

Nettoyer avec un chiffon humide.

PLATEAU 

Lavable au lave-vaisselle - panier supérieur **UNIQUEMENT** avec le dessus du plateau vers le bas, laver à la main et faire sécher à plat, le dessus du plateau vers le bas.

HARNAIS ET BOUCLE   

Laver à la main ou à la machine à l'eau froide, cycle délicat, dans un sac à vêtements. **NE PAS** javelliser. Sécher à plat.

IMPORTANT! READ CAREFULLY AND KEEP FOR FUTURE REFERENCE.

Failure to follow instructions properly may result in serious injury to your child.

⚠️ WARNING

Product is intended for children able to sit up unaided and up to 3 years or a maximum weight of 15 kg.

DO NOT use product until the child can sit up unaided.

It is recommended to wait until the child is at least 4 months old before using this product.

FALLING HAZARD: Prevent your child from climbing on the product.

WARNING: Always use the child restraint system.

WARNING: NEVER leave the child unattended.

WARNING: Be aware of the risk of open fires and other sources of strong heat in the vicinity of the product.

WARNING: Be aware of the risk of tilting when your child can push its feet against a table or any other structure.

WARNING: Always check the security and the stability of the product before use.

DO NOT use product if any part is broken, torn or missing.

Do not use the product unless all components are correctly fitted and adjusted.

Use only harness provided by UPPAbaby.

Complies with EN 14988

CLEANING

SEAT, FOOTREST, AND LEGS



Wipe clean with a damp cloth.

TRAY



Dishwasher safe - Top rack ONLY with tray top facing down or hand wash and lay flat to dry with tray top facing down.

HARNES AND BUCKLE



Hand wash or machine wash cold gentle cycle in garment bag. DO NOT bleach. Lay flat to dry.

¡¡IMPORTANTE! LEER ATENTAMENTE Y CONSERVAR PARA FUTURAS CONSULTAS.

Si no se siguen las instrucciones correctamente, el niño puede sufrir lesiones graves.

⚠️ ADVERTENCIA

Producto destinado a niños que puedan sentarse sin ayuda y de hasta 3 años o un peso máximo de 15 kg.

NO utilices el producto hasta que el niño pueda sentarse sin ayuda.

Se recomienda esperar a que el niño tenga al menos 4 meses antes de utilizar este producto.

PELIGRO DE CAÍDA: Evita que tu hijo se suba al producto.

ADVERTENCIA: Utiliza siempre el sistema de retención infantil.

ADVERTENCIA: NUNCA dejes al niño sin vigilancia.

ADVERTENCIA: Ten en cuenta el riesgo de hogueras y otras fuentes de calor intenso cerca del producto.

ADVERTENCIA: Ten en cuenta que existe riesgo de vuelco en caso de que tu hijo empuje los pies contra una mesa o cualquier otra estructura.

ADVERTENCIA: Comprueba siempre la seguridad y la estabilidad del producto antes de utilizarlo.

NO utilices el producto si alguna pieza está rota, partida o falta.

NO utilices el producto a menos que todos los componentes estén correctamente instalados y ajustados. Utiliza únicamente el arnés suministrado por UPPAbaby.

Cumple con EN 14988

LIMPIEZA

ASIENTO, REPOSAPIÉS Y PATAS

Limpiar con un paño húmedo.

BANDEJA

Apto para lavavajillas: colocarse SOLO en la bandeja superior con la parte de arriba hacia abajo lavar a mano y poner a secar con la parte superior de la bandeja hacia abajo.

ARNÉS Y HEBILLA

Lavar a mano o a máquina en agua fría con un programa delicado en una funda para ropa. NO usar lejía. Colocar en posición horizontal para el secado.

IMPORTANTE! LEGGERE ATTENTAMENTE E CONSERVARE PER FUTURO RIFERIMENTO.

La mancata osservanza delle istruzioni può causare gravi lesioni al bambino.

⚠ATTENZIONE

Il prodotto è destinato a bambini in grado di stare seduti da soli, fino a 3 anni o con un peso massimo di 15 kg.

NON utilizzare il prodotto finché il bambino non è in grado di stare seduto da solo. Si consiglia di attendere che il bambino abbia almeno 4 mesi prima di utilizzare questo prodotto.

PERICOLO DI CADUTA: Evitare che il bambino si arrampichi sul prodotto.

AVVERTENZA: Con il bambino, usare sempre il sistema di ritenuta.

AVVERTENZA: NON LASCIARE MAI incustodito il bambino.

AVVERTENZA: Prestare attenzione al rischio rappresentato da fiamme libere e da altre fonti di calore intenso nelle immediate vicinanze del prodotto.

AVVERTENZA: Quando il bambino è in grado di spingere i piedi contro un tavolo o contro qualsiasi altra struttura, prestare attenzione al rischio rappresentato dal ribaltamento.

AVVERTENZA: Verificare sempre la sicurezza e la stabilità del prodotto prima dell'uso.

NON utilizzare il prodotto se presenta parti rotte, strappate o mancanti.

NON utilizzare il prodotto a meno che tutti i componenti non siano montati e regolati correttamente.

Utilizzare solo l'imbracatura cinture fornita da UPPAbaby.

Conforme alla norma EN 14988

PULIZIA

SEDILE, POGGIPIEDI E GAMBE

Pulire con un panno umido.

VASSOIO

Lavabile in lavastoviglie - SOLO cestello superiore con la parte superiore del vassoio rivolta verso il basso o lavare a mano e appoggiare su una superficie piana con la parte superiore del vassoio rivolta verso il basso.

IMBRACATURA E FIBBIA

Lavare a mano o in lavatrice a ciclo delicato in acqua fredda all'interno del sacchetto per indumenti. NON usare candeggina. Lasciar asciugare disteso.

WICHTIG! SORGFÄLTIG LESEN UND ZUR SPÄTEREN VERWENDUNG AUFBEWAHREN.

Die Nichtbeachtung der Anweisungen kann zu schweren Verletzungen Ihres Kindes führen.

⚠️ WARNHINWEIS

Das Produkt ist für Kinder bis zu 3 Jahren oder einem Höchstgewicht von 15 kg geeignet, die sich ohne fremde Hilfe aufsetzen können.

Verwenden Sie das Produkt NICHT, bevor das Kind sich selbständig aufsetzen kann. Es wird empfohlen, mit der Verwendung dieses Produkts zu warten, bis das Kind mindestens 4 Monate alt ist.

STURZGEFAHR: Lassen Sie Ihr Kind nicht auf das Produkt klettern.

WARNHINWEIS: Verwenden Sie immer das Kinderrückhaltesystem.

WARNHINWEIS: NIEMALS das Kind unbeaufsichtigt lassen.

WARNHINWEIS: Achten Sie auf die Gefahr von offenem Feuer und anderen starken Wärmequellen in der Nähe des Produkts.

WARNHINWEIS: Seien Sie sich der Gefahr des Umkippens bewusst, wenn Ihr Kind mit den Füßen gegen einen Tisch oder eine andere Struktur stoßen kann.

WARNHINWEIS: Überprüfen Sie vor der Verwendung stets die Sicherheit und Stabilität des Produkts.

Verwenden Sie das Produkt NICHT, wenn ein Teil gebrochen ist, gerissen ist oder fehlt.

Verwenden Sie das Produkt NUR, wenn alle Komponenten korrekt montiert und eingestellt sind.

Verwenden Sie nur von UPPAbaby zur Verfügung gestellte Gurte.

Entspricht EN 14988 Reinigung

REINIGUNG

SITZ, FUSSTÜTZE UND BEINE

Mit einem feuchten Tuch abwischen.

TABLETT

Spülmaschinenfest – NUR oberes Gestell mit der Oberseite nach unten oder von Hand waschen und mit der Oberseite nach unten zum Trocknen hinlegen.

GURT UND SCHNALLE

Handwäsche oder Maschinenwäsche – kalt, im Schonwaschgang, im Kleidersack.
NICHT bleichen. Zum Trocknen flach hinlegen.

IMPORTANT! LIRE ATTENTIVEMENT ET CONSERVER POUR RÉFÉRENCE ULTÉRIEURE.

Le non-respect des instructions peut entraîner de graves blessures pour votre enfant.

⚠️ AVERTISSEMENT

Ce produit est destiné aux enfants capables de s'asseoir sans aide et jusqu'à 3 ans ou d'un poids maximum de 15 kg.

N'utilisez PAS le produit tant que l'enfant ne peut pas s'asseoir sans aide.

Nous recommandons d'attendre que l'enfant ait au moins 4 mois avant d'utiliser ce produit.

RISQUE DE CHUTE: Empêchez votre enfant de grimper sur le produit.

AVERTISSEMENT: Utilisez toujours le système de maintien.

AVERTISSEMENT: NE laissez JAMAIS l'enfant sans surveillance.

AVERTISSEMENT: Soyez conscient du risque de flammes nues et d'autres sources de forte chaleur à proximité du produit.

AVERTISSEMENT: Soyez conscient du risque de basculement lorsque votre enfant est capable de poser ses pieds contre une table ou toute autre structure et de pousser.

AVERTISSEMENT: Vérifiez toujours la sécurité et la stabilité du produit avant de l'utiliser.

NE PAS utiliser le produit en cas de pièce cassée, déchirée ou manquante.

N'utilisez PAS le produit si tous les composants ne sont pas correctement installés et réglés.

Utiliser uniquement le harnais fourni par UPPAbaby.

Conforme à la norme EN 14988

NETTOYAGE

SIÈGE, REPOSE-PIEDS ET JAMBES



Nettoyer avec un chiffon humide.

PLATEAU

Lavable en lave-vaisselle - sur le panier supérieur UNIQUEMENT, le dessus du plateau vers le bas ou à la main et faire sécher à plat, le dessus du plateau vers le bas.

HARNAIS ET BOUCLE DE FIXATION

Lavage à la main ou en machine à froid, cycle délicat, dans un sac à linge. NE PAS utiliser de javel. Sécher à plat.

BELANGRIJK! ZORGVULDIG LEZEN EN BEWAREN VOOR TOEKOMSTIG GEBRUIK.

Als u de instructies niet goed opvolgt, kan uw kind ernstig letsel oplopen.

⚠️ WAARSCHUWING

Het product is bedoeld voor kinderen die zelfstandig kunnen zitten, tot 3 jaar of een maximaal gewicht van 15 kg.

Gebruik het product NIET als het kind nog niet zelfstandig rechtop kan zitten.

Het wordt aanbevolen om te wachten met het gebruik van dit product tot het kind minstens 4 maanden oud is.

VALGEVAAR: Laat uw kind niet op het product klimmen.

WAARSCHUWING: Gebruik altijd het kinderbeveiligingssysteem.

WAARSCHUWING: Laat het kind NOOIT zonder toezicht.

WAARSCHUWING: Wees bedacht op het risico van open vuur en andere bronnen van sterke hitte in de buurt van het product.

WAARSCHUWING: Wees bedacht op het risico van kantelen wanneer uw kind zijn of haar voeten tegen een tafel of een andere structuur kan duwen.

WAARSCHUWING: Controleer vóór gebruik altijd de veiligheid en de stabiliteit van het product.

Gebruik het product NIET als een onderdeel kapot of gescheurd is of ontbreekt.

Gebruik het product NIET als alle onderdelen niet correct zijn gemonteerd en afgesteld.

Gebruik alleen het door UPPAbaby geleverde harnasje.

Voldoet aan EN 14988

REINIGING

ZITJE, VOETSTEUN EN BENEN

Schoonvegen met een vochtige doek.

EETBLAD

Vaatwasmachinebestendig - ALLEEN bovenrek met de bovenkant van het eetblad naar beneden gericht of met de hand afwassen en plat te drogen leggen met de bovenkant van het eetblad naar beneden gericht.

GORDEL EN GESP

Handwas of machinewas op een koud fijnwasprogramma in een kledinghoes.
NIET bleken. Plat te drogen leggen.

IMPORTANTE! LEIA ATENTAMENTE E GUARDE PARA REFERÊNCIA FUTURA.

Não seguir as instruções corretamente pode resultar em ferimentos graves ao seu filho.

AVISO

O produto destina-se a crianças que conseguem se sentar sem ajuda e tenham até 3 anos de idade, ou um peso máximo de 15 kg.

NÃO use o produto antes de a criança conseguir se sentar sozinha.

Recomenda-se esperar até que a criança tenha pelo menos 4 meses de idade antes de usar este produto.

RISCO DE QUEDA: Evite que a criança suba no produto.

AVISO: Use sempre o sistema de retenção para crianças.

AVISO: NUNCA deixe a criança sem supervisão.

AVISO: Esteja ciente do risco de fogo aberto e outras fontes de calor forte nas proximidades do produto.

AVISO: Esteja ciente do risco de tombar se seu filho pode empurrar os pés contra uma mesa ou qualquer outra estrutura.

AVISO: Sempre verifique a segurança e a estabilidade do produto antes de usar.

NÃO use o produto se alguma peça estiver quebrada, rasgada ou faltando.

NÃO use o produto a menos que todos os componentes estejam corretamente encaixados e ajustados.

Use apenas o cinto fornecido pela UPPAbaby.

Em conformidade com a EN 14988

LIMPEZA

ASSENTO, APOIO PARA OS PÉS E PERNAS

Limpe com um pano úmido.

BANDEJA

Pode ser lavado na lava-louças - rack superior APENAS com a parte superior da bandeja voltada para baixo ou lavar à mão e secar na horizontal com a parte superior da bandeja voltada para baixo.

CINTO E FIVELA

Lavar à mão ou à máquina em ciclo suave e frio na bolsa de roupas.

NÃO use alvejante. Coloque na horizontal para secar.

VIKTIGT! LÄS NOGA OCH SPARA FÖR FRAMTIDA REFERENS.

Underlåtenhet att följa instruktionerna kan leda till att ditt barn skadas allvarligt.

⚠ VARNING

Produkten är avsedd för barn som kan sitta upp utan hjälp och upp till 3 år eller en maximalt vikt på 15 kg.

ANVÄND INTE produkten om barnet inte kan sitta upp utan hjälp.

Vi rekommenderar att vänta med att använda produkten tills barnet är åtminstone 4 månader gammalt.

FALLRISK: Förhindra att barnet klättrar på produkten.

VARNING: Använd alltid fasthållningssystemet.

VARNING: Lämna ALDRIG barnet utan uppsikt.

VARNING: Var uppmärksam på risken för öppen eld och andra heta värmekällor i produktens närhet.

VARNING: Var uppmärksam på vältrisken när ditt barn trycker med fötterna mot ett bord eller någon annan struktur.

VARNING: Kontrollera alltid produktens säkerhet och stabilitet före användning.

Använd INTE produkten om någon del är trasig eller saknas.

ANVÄND INTE produkten om inte alla komponenter har monterats och justerats på rätt sätt.

Använd endast sele från UPPAbaby.

Överensstämmer med EN 14988

RENGÖRING

SITS, FOTSTÖD OCH BEN

Torka rent med en fuktig trasa.

BRICKA

Tål diskmaskin – övre hyllan ENDAST med brickans övre del nedåteller tvätta för hand och lägg platt att för att låta torka med brickans ovandel vänd nedåt.

SELE OCH SPÄNNE

Handtvätta eller maskintvätta i kallt med skonsamt program i plaggpåse.

Får INTE blekas. Lägg plant för att torka.

IMWAŻNE! PRZECZYTAĆ UWAŻNIE I ZACHOWAĆ DO WGLĄDU W PRZYSZŁOŚCI

Nieprzestrzeganie instrukcji może spowodować u dziecka poważne obrażenia.

▲ OSTRZEŻENIE

Produkt przeznaczony dla dzieci potrafiących samodzielnie siedzieć, do 3 roku życia lub maksymalnej wagi 15 kg.

NIE WOLNO umieszczać w krzeselku dzieci, które nie potrafią jeszcze samodzielnie siedzieć.

Zaleca się, aby przed użyciem produktu odczekać do ukończenia przez dziecko co najmniej 4 miesiące.

NIEBEZPIECZEŃSTWO UPADKU: Uniemożliwiaj dziecku wspinanie się na produkt.

OSTRZEŻENIE: Zawsze używać urządzenia przytrzymującego.

OSTRZEŻENIE: NIGDY nie pozostawiać dziecka bez opieki.

OSTRZEŻENIE: Należy pamiętać o ryzyku związanym z otwartym ogniem i innymi źródłami silnego ciepła w pobliżu produktu.

OSTRZEŻENIE: Należy pamiętać o ryzyku przewrócenia się, gdy dziecko może odepchnąć stopy od stołu lub innej konstrukcji.

OSTRZEŻENIE: Zawsze sprawdzać bezpieczeństwo i stabilność produktu przed użyciem.

NIE używać produktu w przypadku uszkodzenia, przedarcia lub braku jakiegokolwiek części.

NIE WOLNO używać produktu, jeśli wszystkie elementy nie są prawidłowo zamontowane i wyregulowane.

Używać wyłącznie pasów dostarczonych przez UPPAbaby.

Produkt jest zgodny z normą EN 14988

CZYSZCZENIE

SIEDZISKO, PODNÓŻEK I NOGI



Wytrzeć do czysta wilgotną ściereczką.

TACA

Można myć w zmywarce – TYLKO górny kosz z tacą skierowaną w dół
lub myć ręcznie i rozkładać płasko do wyschnięcia, częścią górną tacy skierowaną w dół.

UPRZĄŻ I KLAMRA

Prać ręcznie lub w pralce w delikatnym cyklu w torbie na ubrania.
NIE wybielać. Rozłożyć płasko do wyschnięcia.

ÖNEMLİ! DİKKATLİCE OKUYUN VE İLERİDE BAŞVURMAK ÜZERE SAKLAYIN.

Talimatlara düzgün şekilde uyulmaması, çocuğunuzun ciddi şekilde yaralanmasına neden olabilir.

⚠ UYARI

Ürün, 3 yaşına kadar veya maksimum 15 kg ağırlığa kadar yardımsız oturabilen çocuklar için tasarlanmıştır.

Çocuk yardımsız oturabilene kadar ürünü KULLANMAYIN.

Bu ürünü kullanmadan önce çocuğun en az 4 aylık olmasını beklemeniz önerilir.

DÜŞME TEHLİKESİ: Çocuğunuzun ürünün üzerine çıkmasını önleyin.

UYARI: Her zaman çocuk emniyet sistemini kullanın.

UYARI: ASLA çocuğu gözetimsiz bırakmayın.

UYARI: Ürünün yakınında açık ateş ve diğer güçlü ısı kaynakları riskinin farkında olun.

UYARI: Çocuğunuz ayaklarını bir masaya veya başka bir yapıya doğru itebildiğinde devrilme riskinin farkında olun.

UYARI: Kullanmadan önce daima ürünün güvenliğini ve sağlığını kontrol edin.

Herhangi bir parçası kırık, yırtık veya eksikse ürünü KULLANMAYIN.

Tüm bileşenler doğru şekilde takılmadan ve ayarlanmadan ürünü KULLANMAYIN.

Yalnızca UPPAbaby tarafından sağlanan emniyet kemerini kullanın. EN 14988 ile uyumludur

TEMİZLİK

KOLTUK, AYAKLIK VE BACAKLAR 

Nemli bir bezle silerek temizleyin.

TEPSİ

Bulaşık makinesinde yıkanabilir - YALNIZCA tepsi üst kısmı aşağı bakacak şekilde üst rafta Alternatif olarak elde yıkayın ve tepsinin üst kısmı aşağı bakacak şekilde düz yerleştirerek kurutun.

EMNİYET KEMERİ VE TOKA

Giysi torbasında elde veya makinede soğuk, nazik yıkama programıyla yıkayın. Çamaşır suyu KULLANMAYIN. Kuruması için düz yatırın.

ВАЖНО! ВНИМАТЕЛЬНО ПРОЧИТЕ И СОХРАНИТЕ ДЛЯ ДАЛЬНЕЙШЕГО ИСПОЛЬЗОВАНИЯ.

Несоблюдение инструкций может привести к серьезной травме вашего ребенка.

▲ ПРЕДУПРЕЖДЕНИЕ

Изделие предназначено для детей, которые могут садиться без посторонней помощи, в возрасте до 3 лет или с максимальным весом 15 кг. НЕ используйте изделие, если ребенок не может сидеть без посторонней помощи.

Рекомендуется подождать, пока ребенку не исполнится 4 месяца, прежде чем использовать этот продукт.

ОПАСНОСТЬ ПАДЕНИЯ Не позволяйте ребенку забираться на изделие.

ПРЕДУПРЕЖДЕНИЕ: Всегда используйте детскую систему фиксации.

ПРЕДУПРЕЖДЕНИЕ: НИКОГДА НЕ оставляйте ребенка без присмотра.

ПРЕДУПРЕЖДЕНИЕ: Помните, что открытый огонь и другие источники сильного тепла в непосредственной близости от изделия представляют для него опасность.

ПРЕДУПРЕЖДЕНИЕ: Помните, что если ваш ребенок прижмет ноги к столу или любой другой конструкции, он может перевернуться.

ПРЕДУПРЕЖДЕНИЕ: Всегда проверяйте безопасность и устойчивость изделия перед использованием.

НЕ используйте изделие, если какая-либо его часть сломана, порвана или отсутствует.

НЕ используйте изделие, если все его компоненты не установлены и не отрегулированы надлежащим образом.

Используйте только ремень, поставляемый компанией UPPAbaby.

Соответствует стандарту EN 14988

ОЧИСТКА

СИДЕНЬЕ, ПОДСТАВКА ДЛЯ НОГ И НОЖКИ



Протирайте влажной тканью.

СТОЛИК



Можно мыть в посудомоечной машине. ТОЛЬКО на верхней полке, причем столик необходимо класть лицевой стороной вверх или мыть вручную и оставлять столик сушиться горизонтально лицевой стороной вниз.

РЕМЕНЬ И ПРЯЖКА



Мойте вручную либо стирайте в машине в холодной воде при щадящем режиме в мешке для одежды. ЗАПРЕЩЕНО отбеливать. Сушите горизонтально.

ملاحظة مهمة! اقرأه بعناية واحتفظ به للرجوع إليه في المستقبل.

قد يؤدي عدم اتباع الإرشادات بشكل صحيح إلى حدوث إصابات خطيرة لطفلك.

⚠️ تحذير

المنتج مُخصَّص للأطفال القادرين على الجلوس بدون مساعدة ويبلغون من العمر 3 سنوات أو يبلغون وزنها 15 كجم كحد أقصى.

لا تستخدم المنتج حتى يتمكن الطفل من الجلوس من دون مساعدة.

ينصح بالانتظار حتى يبلغ عمر الطفل 4 أشهر على الأقل قبل استخدام هذا المنتج.

خطر السقوط: امنع طفلك من التسلق على المنتج.

تحذير: استخدم دائمًا نظام تقييد الحركة.

تحذير: لا تترك الطفل من دون رقابة.

تحذير: كُن مدركًا لخطورة وجود نار مكشوفة ومصادر أخرى للحرارة الشديدة بالقرب من المنتج.

تحذير: كُن مدركًا لخطورة الإمالة عندما يكون طفلك قادرًا على دفع قدميه باتجاه الطاولة أو أي جسم آخر.

تحذير: تحقق دائمًا من أمان المنتج وثباته قبل الاستخدام.

لا تستخدم المنتج ما لم يتم تركيب جميع المكونات وضبطها بشكل صحيح.

تجنب استخدام المنتج إذا كان أي جزء منه مكسورًا أو ممزقًا أو مفقودًا.

استخدم فقط الحزام المتوفر مع UPPAbaby.

يتوافق مع EN 14988

تنظيف



المقعد ومسند القدمين والساقين

يمكنك تنظيفها بقطعة قماش مبللة.

صينية

أمنة للغسل في غسالة الأطباق - الرف العلوي فقط مع توجيه الصينية للأسفل أو تغسل يدويًا وتوضع بشكل مسطح حتى تجف، بحيث يكون الجزء العلوي من الصينية متجهًا لأسفل.



السلك والإبزيم

يمكن غسلها يدويًا أو في دورة مياه باردة في الماكينة في كيس الملابس. تجنّب استعمال المبيض. توضع بشكل مسطح حتى تجف.

חשוב! קראו בעיון ושמרו לעיון נוסף בהמשך.

אי-ציות להנחיות עלול לגרום לפגיעה חמורה בילד.

אזהרה

המוצר מיועד לילדים המסוגלים לשבת ללא עזרה, עד גיל 3 שנים לכל היותר או במשקל מקסימלי של 15 ק"ג.

מומלץ להמתין עד שהילד יהיה בן 4 חודשים לפחות לפני השימוש במוצר זה.

אזהרה: השתמשו תמיד במערכת רתמות/רצועות הקשירה.

אזהרה: לעולם אל תשאירו את ילדכם ללא השגחה.

אזהרה: שימו לב לסיכון הנובע מאש בוערת וממקורות אחרים של חום גבוה בקרבת המוצר.

אזהרה: שימו לב לסכנת הטיה כאשר הילד מסוגל לדחוף את הרגליים כנגד שולחן או כל מבנה אחר.

אזהרה: בדקו תמיד את מידת הבטיחות והיציבות של המוצר לפני השימוש.

אין להשתמש במוצר אם חלק כלשהו שבור, קרוע או חסר.

השתמשו רק ברתמות שמספקת UPPAbaby.

עומד בתקן EN 14988

ניקיון



מושב, משענת לכפות הרגליים ורגליים

נקו באמצעות מטלית לחה.



מגש

בטוח לשימוש במדיח כלים - מתלה עליון בלבד כאשר החלק העליון של המגש פונה מטה או שטפו ביד והניחו בצורה ישרה לייבוש כשהחלק העליון של המגש פונה כלפי מטה.



רתמה ואבזם

לשטוף ביד או לכבס במכונת כביסה בתכנית לכביסה קרה ועדינה בשק ביגוד. אין להשתמש באקונומיקה. יש להניח בצורה ישרה לייבוש.

IMPORTANT! READ CAREFULLY AND KEEP FOR FUTURE REFERENCE.

WARNING: DO NOT LEAVE THE CHILD UNATTENDED.

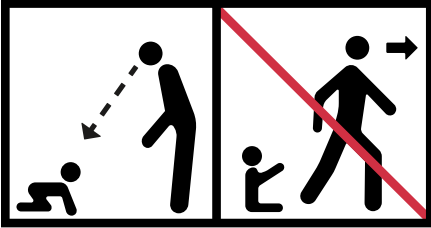

NEVER leave the child unattended.

DO NOT use the product until the child can sit up unaided.

This product is intended for children able to sit up unaided and up to 3 years or a maximum weight of 15 kg.

It is recommended to wait until the child is at least 4 months old before using this product.

Confirm that the safety devices have been installed properly.

Always use the restraint system.

Only use harness that comes with this product.

Falling hazard: Prevent your child from climbing on the product.

Be aware of the risk of open fires and other sources of strong heat in the vicinity of the product.

Be aware of the risk of tilting when your child can push its feet against a table or any other structure.

When children sit in high chairs, their seat belts must be adjusted correctly and the children must be securely fastened during any period of time.

DO NOT use the product unless all components are correctly fitted and adjusted.

DO NOT use the product if any part is broken, torn or missing.

Keep children away when assembling product.

Always check the security and the stability of the product before use.

Complies with GB 22793.1-2008, and CNS 15017

CLEANING

SEAT, FOOTREST, AND LEGS



Wipe clean with a damp cloth.

TRAY

Dishwasher safe - Top rack ONLY with tray top facing down
or hand wash and lay flat to dry with tray top facing down.

HARNES AND BUCKLE



Hand wash or machine wash cold gentle cycle in garment bag.
DO NOT bleach. Lay flat to dry.

重要！详细阅读并留存以备参考。

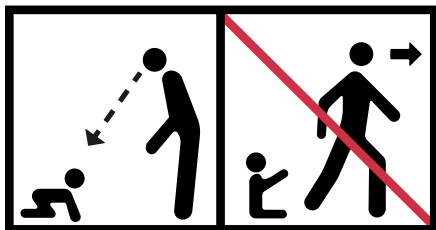

警告：使用本产品时，一定要有监护人看管。

切勿留置儿童无人照顾。

在儿童可以独立坐直之前，请勿使用本产品。

本产品适用于3岁以下无辅助而能自行坐着或最大体重15公斤之儿童。

建议至少等到孩子满4个月后再使用本产品。

确保安全装置正确安装。

务必随时使用束缚系统。

仅使用本产品自带的安全带。

跌落危害：防止儿童爬上产品。

注意产品周围附近之明火及其他强热源风险。

当儿童可伸出双脚靠在桌子或任何其他结构上时，注意倾倒之风险。

当孩子坐在高椅中时，任何时候安全带都必须正确调节和使用，确保孩子被安全地固定

除非正确安装和调整所有组件，否则切勿使用产品。

如果任何零件断裂、扯裂或遗失，切勿使用产品。

请在远离儿童的地方组装本产品。

使用前，请务必检查产品的安全性和稳定性。

符合 GB 22793.1-2008 和 CNS 15017 标准

清洁

座椅、脚踏、和椅腿



使用湿布擦拭清洁。

餐盘



可用洗碗机清洗 - 仅顶架，餐盘顶部向下放置
或可手洗，平放晾干，餐盘顶部向下放置。

安全带和搭扣



手洗或放入服装袋中冷水轻柔机洗。
请勿漂洗。平放晾干。

重要事項! 請詳閱並保留以備日後參考。

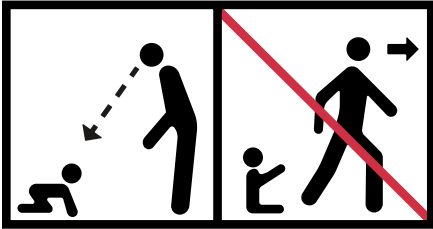

警告: 請勿讓孩子獨自在無人監護下使用。

務必有人看管兒童。

孩子「必須」能獨自坐立時, 方可使用高腳椅。

本產品適用於能獨自坐立之 3 歲以下兒童, 承重上限 15 公斤。

建議至少等到孩子 4 個月大後才能使用本產品。

請確認安全裝置已經正確安裝。

隨時使用安全帶。

本商品只能搭配使用原廠安全帶。

跌落危險: 慎防兒童爬上本產品。

請勿將高腳椅置於明火旁或電熱取暖器、瓦斯取暖器等會釋放巨大熱量之熱量源附近, 以防引發火災。

當您的孩子會用腳踢桌子或任何其他物體結構時, 請注意本產品傾倒的風險。

當兒童坐在高腳椅上時, 務必正確調整並繫好安全帶。

請「務必」將產品正確組裝並調整妥當後才能使用。

當有任何零件故障、磨損或缺失時, 「請勿」使用本產品。

組裝產品時, 請勿讓兒童靠近。

使用前請務必檢查本產品的安全性和穩定性。

符合 GB 22793.1-2008 與 CNS 15017 標準

清潔

座椅、腳踏板和椅腳



使用濕布擦拭乾淨

桌盤



可用洗碗機清洗 - 僅頂部架子, 托盤頂部朝下
或手洗並平放晾乾, 桌盤頂部朝下。

安全帶和帶扣



手洗或在服裝袋中冷水溫和機洗。
請勿漂白。平放晾乾。

WARRANTY

EXTENDED WARRANTY

UPPAbaby offers an Extended Warranty of one year for a total of three years on all strollers, bouncers, high chairs, playards and select accessories (Bassinet, RumbleSeat, Changing Station and PiggyBack).

To receive the additional one-year warranty, customers must register their product within three months of purchase and provide a valid receipt from an authorized retailer. It's our way of saying thank you!

Register your product at uppababy.com/register.

LIMITED WARRANTY

Your UPPAbaby product is warranted to be free from manufacturing defects for a period of 2 years from the date of purchase under normal use and in compliance with the operating instructions.

This warranty is not transferable and extends only to the original retail purchaser and is only valid when supplied with proof of purchase from an authorized retailer. Proof of purchase must be retained for this warranty.

The warranty is valid only in the original country of purchase. This warranty is subject to the conditions set forth by country in which the items were purchased. Conditions may vary. UPPAbaby will not ship replacement or repair parts outside the country of purchase.

UPPAbaby will provide replacement parts or conduct repairs as determined fitting by the company. UPPAbaby reserves the right to exchange item with a replacement part. Some parts may be replaced with newer model parts as the item is improved over time.

This warranty does not cover:

- Defects caused by misuse or poor maintenance. (Please refer to the product instruction booklet for guidance on item use and maintenance).
- Damage caused by improper installation of UPPAbaby parts and/or accessories. (Please refer to product instruction booklet for guidance on item assembly and use).
- Damage caused by corrosion mold or rust due to poor maintenance, service or storage.
- Damage resulting from normal wear and tear.
- Damage or degradation caused by the sun, sweat, detergents, damp storage conditions or frequent washings.
- Repairs or modifications carried out by a third party.
- Product purchased from an unauthorized retailer. (Approved retailers are listed on our website uppababy.com).
- Second owners and users other than the registrant.
- Damage resulting from airline shipping and handling.
- Products Involved in an accident.

UPPAbaby reserves the right to determine if warranty terms and conditions have been met.

For warranty service: In the US and CA please contact UPPAbaby Customer Experience (844) 823-3132 and visit uppababy.com/contact to send an email. Within the US, warranty conditions may differ from state to state.

Outside of the US and CA please contact your local distributor. Distributor information can be found at uppababy.com/global-distributors.

GARANTÍA

GARANTÍA EXTENDIDA

UPPAbaby ofrece una garantía extendida de un año a un total de tres años en todos los carritos de bebé, mecedoras, tronas, corralitos y accesorios seleccionados (moisés, asiento auxiliar RumbleSeat, cambiador y patineta PiggyBack).

Para obtener la garantía adicional de un año, los clientes deben registrar su producto dentro de los tres meses posteriores a la compra y proporcionar un recibo válido de un minorista autorizado. ¡Es nuestra manera de decir gracias!

Registre su producto en: uppababy.com/register.

GARANTÍA LIMITADA

Su producto UPPAbaby está garantizado como libre de defectos de fabricación durante un periodo de 2 años a partir de la fecha de compra en condiciones de uso normales y en cumplimiento con las instrucciones de uso.

Esta garantía es intransferible y cubre solo al comprador minorista original y solo es válida cuando se proporciona con un comprobante de compra de un minorista autorizado. Se debe conservar el justificante de compra para esta garantía.

La garantía solo es válida en el país de compra original. Esta garantía está sujeta a las condiciones establecidas por el país en el que se compraron los artículos. Las condiciones pueden variar. UPPAbaby no enviará piezas de repuesto o de reparación fuera del país de compra.

UPPAbaby proporcionará piezas de recambio o realizará reparaciones como la empresa estime oportuno. UPPAbaby se reserva el derecho a intercambiar el artículo con una pieza de repuesto. Algunas piezas podrán reemplazarse con piezas de modelos más recientes para que el artículo mejore con el tiempo.

La presente garantía no cubre:

- Defectos provocados por un uso indebido o un mal mantenimiento. (Consulte el folleto de instrucciones del producto para mayor orientación sobre el uso y mantenimiento);
- El daño causado por una instalación incorrecta de piezas y/o accesorios UPPAbaby. (Consulte el folleto de instrucciones del producto para mayor orientación sobre el montaje y uso del artículo);
- El daño causado por corrosión, moho u oxidación provocada por un mal mantenimiento, servicio o almacenamiento;
- El daño resultado del desgaste habitual;
- El daño o deterioro causado por el sol, sudor, detergentes, condiciones de almacenamiento húmedo o lavados frecuentes;
- Las reparaciones o modificaciones realizadas por un tercero;
- Si el producto se compró a un minorista no autorizado. (Los minoristas aprobados se muestran en nuestro sitio web uppababy.com);
- Propietarios y usuarios distintos del solicitante;
- El daño resultado del envío aéreo y el manejo;
- Los productos que sufran un accidente.

UPPAbaby se reserva el derecho a determinar si se han cumplido los términos y condiciones de la garantía.

Para el servicio de garantía: En EE. UU. y CA, ponte en contacto con el equipo de Experiencia del cliente de UPPAbaby (844) 823-3132 y visita uppababy.com/contact para enviar un correo electrónico. *En EE. UU., las condiciones de la garantía pueden variar de un estado a otro.

Si está fuera de EE. UU. y Canadá póngase en contacto con su distribuidor local. Puede encontrar la información del distribuidor en uppababy.com/global-distributors.

GARANTIE

GARANTIE PROLONGÉE

UPPAbaby offre une prolongation de garantie d'un an pour une garantie totale de trois ans sur toutes les poussettes, hamacs, chaises hautes, parcs et certains accessoires (berceau, hamac RumbleSeat, station à langer et planche PiggyBack).

Pour bénéficier de la garantie supplémentaire d'un an, les clients doivent enregistrer leur produit dans les trois mois suivant l'achat et fournir un reçu valide d'un détaillant autorisé. C'est notre façon de dire merci!

Enregistrez votre produit sur : uppababy.com/register.

GARANTIE LIMITÉE

Votre produit UPPAbaby est garanti sans défaut de fabrication pendant une période de 2 ans à compter de la date de l'achat, dans le cadre d'une utilisation normale et conforme aux directives d'utilisation.

Cette garantie n'est pas transférable, s'applique seulement à l'acheteur au détail d'origine et n'est valide que sur la présentation d'une preuve d'achat d'un détaillant autorisé. Veuillez conserver la preuve d'achat pour cette garantie.

La garantie n'est valide que dans le pays d'origine de l'achat. Cette garantie est assujettie aux conditions énoncées par le pays dans lequel les articles ont été achetés. Les conditions peuvent varier. UPPAbaby n'expédiera pas de pièces de rechange hors du pays de l'achat.

UPPAbaby fournira des pièces de rechange ou effectuera des réparations, selon ce que l'entreprise jugera opportun. UPPAbaby se réserve le droit d'échanger l'article par une pièce de rechange. Certaines pièces peuvent être remplacées par des pièces d'un nouveau modèle, étant donné que l'article est perfectionné au fil du temps.

Cette garantie ne couvre pas :

- Les défauts causés par un mauvais usage ou entretien. (Veuillez consulter le livret d'instructions du produit pour obtenir les renseignements concernant l'utilisation et l'entretien de l'article).
- Les dommages causés à la suite d'une installation inadéquate des pièces ou des accessoires UPPAbaby. (Veuillez consulter le livret d'instructions pour obtenir les renseignements concernant l'assemblage et l'utilisation de l'article).
- Les dommages dus à la corrosion, à la moisissure ou à la rouille causés par un entretien, une maintenance ou un entreposage inapproprié.
- Les dommages résultant d'une usure normale.
- Les dommages ou les dégradations causés par le soleil, la transpiration, les détergents, l'entreposage dans un lieu humide ou des lavages fréquents.
- Les réparations ou les modifications effectuées par un tiers.
- Les articles achetés chez un détaillant non autorisé. (Les détaillants approuvés sont énumérés sur notre site Web uppababy.com).
- Les seconds propriétaires et utilisateurs autres que le déclarant.
- Les dommages résultant d'un transport aérien.
- Les produits impliqués dans un accident.

UPPAbaby se réserve le droit de déterminer si les modalités de la garantie ont été respectées.

Pour le service de garantie : Aux États-Unis et en Californie, veuillez contacter UPPAbaby Customer Experience (844) 823-3132 et visiter uppababy.com/contact pour envoyer un courriel. Aux États-Unis, les conditions de la garantie peuvent différer d'un état à l'autre.

En dehors des États-Unis et du Canada, veuillez communiquer avec votre distributeur local. Les coordonnées des distributeurs se trouvent sur uppababy.com/global-distributors.



GARANZIA

GARANZIA ESTESA

UPPAbaby offre una garanzia estesa di un anno per un totale di tre anni su tutti i passeggini, le sdraiette, i seggioloni, i box e gli accessori selezionati (culla, RumbleSeat, fasciatoio e PiggyBack).

Per ricevere la garanzia aggiuntiva di un anno, i clienti devono registrare il proprio prodotto entro tre mesi dall'acquisto e fornire una ricevuta valida di un rivenditore autorizzato. È il nostro modo di dire grazie!

Registra il tuo prodotto su uppababy.com/register.

GARANZIA LIMITATA

Il prodotto UPPAbaby è garantito da difetti di fabbricazione per un periodo di 2 anni dalla data di acquisto in condizioni di utilizzo normali e in conformità con le istruzioni operative.

La garanzia non è trasferibile e si estende solo all'acquirente originario ed è valida solo se fornita con la prova di acquisto da parte di un rivenditore autorizzato. Per questa garanzia, la prova di acquisto deve essere conservata.

La garanzia è valida solo nel paese originario di acquisto. La garanzia è soggetta alle condizioni valide nel paese in cui gli articoli sono stati acquistati. Le condizioni possono cambiare. UPPAbaby non spedisce parti sostitutive o di riparazione al di fuori del paese di acquisto.

UPPAbaby fornirà parti sostitutive o riparazioni nelle modalità stabilite dall'azienda. UPPAbaby si riserva il diritto di scambiare l'articolo con una parte sostitutiva. Alcune parti possono essere sostituite con nuove parti se l'articolo è migliorato nel tempo.

La presente garanzia non copre:

- I difetti causati da un uso non corretto o da scarsa manutenzione. (fare riferimento al libretto di istruzioni del prodotto per indicazioni su utilizzo e manutenzione).
- Il danno causato da un'installazione non corretta di parti e/o accessori UPPAbaby. (fare riferimento al libretto di istruzioni del prodotto per una guida al montaggio e all'utilizzo dell'articolo).
- Il danno causato da corrosione, muffa o ruggine dovute a impropria manutenzione, assistenza o conservazione.
- I danni derivanti dalla normale usura.
- I danni causati da sole, sudore, detergenti, umidità, errate condizioni di conservazione o lavaggi frequenti.
- Riparazioni o modifiche effettuate da terze parti.
- Prodotto acquistato presso un rivenditore non autorizzato. (l'elenco dei rivenditori autorizzati è disponibile sul sito web uppababy.com).
- Secondi proprietari e utenti diversi dal soggetto che effettua la registrazione.
- I danni derivanti da spedizione e trasporto aereo.
- Prodotti coinvolti in incidenti.

UPPAbaby si riserva il diritto di decidere se i termini e le condizioni della garanzia sono stati soddisfatti.

Al di fuori di Stati Uniti e Canada, contattare il distributore locale.

Le informazioni relative ai distributori sono disponibili all'indirizzo uppababy.com/global-distributors.

GARANTIE

VERLÄNGERTE GARANTIE

UPPAbaby bietet eine verlängerte Garantie von einem Jahr auf alle Kinderwagen, Babywippen, Hochstühle, Kinderbetten und ausgewähltes Zubehör (Babywanne, Rumble Seat, Wickelkommode und PiggyBack Mitfahrbrett).

Um die zusätzliche einjährige Garantie zu erhalten, müssen die Kunden ihr Produkt innerhalb von drei Monaten nach dem Kauf registrieren und einen gültigen Kaufbeleg eines autorisierten Händlers vorlegen. Das ist unsere Art, Danke zu sagen!

Registrieren sie ihr produkt unter uppababy.com/register

BESCHRÄNKTE GARANTIE

Für Ihr UPPAbaby-Produkt gilt bei normaler und sachgemäßer Verwendung entsprechend der Gebrauchsanweisung für einen Zeitraum von 2 Jahren ab Kaufdatum eine Gewährleistung auf Sachmängel.

Diese Garantie ist nicht übertragbar und gilt nur für den ursprünglichen Käufer und nur in Zusammenhang mit dem Kaufbeleg von einem autorisierten Händler. Der Kaufbeleg muss für diese beschränkte Garantie aufbewahrt werden.

Die Garantie gilt nur in dem Land, in dem das Produkt erworben wurde. Diese Garantie unterliegt den Bedingungen des jeweiligen Landes, in dem das Produkt erworben wurde. Diese Bedingungen können je nach Ort variieren. UPPAbaby versendet keine Ersatzteile und kein Reparaturzubehör außerhalb des Landes, in dem das Produkt erworben wurde.

UPPAbaby bietet Ersatzteile und nimmt Reparaturen vor, sofern dies vom Hersteller als angemessen angesehen wird. UPPAbaby behält sich das Recht vor, beschädigte Teile durch ein Ersatzteil zu ersetzen. Bei Ersatzteilen kann es sich unter Umständen um Teile eines neueren Modells handeln, falls das Produkt zwischenzeitlich verbessert wurde.

Diese Garantie umfasst nicht:

- Beschädigungen durch unsachgemäße Anwendung oder mangelhafte Wartung. (Lesen Sie hierzu die Produkthinweise zur Verwendung und Wartung in der Gebrauchsanleitung).
- Beschädigung durch unsachgemäße Installation von UPPAbaby-Artikeln und/oder Zubehör. (Lesen Sie hierzu die Produkthinweise zur Verwendung und Anbringung in der Gebrauchsanleitung).
- Beschädigung durch Korrosion, Schimmel oder Rost aufgrund mangelhafter Wartung, Pflege und Aufbewahrung.
- Beschädigung durch normale Abnutzung.
- Beschädigung oder Erosion durch die Sonne, Schweiß, Reinigungsmittel, Aufbewahrungsbedingungen oder häufiges Waschen.
- Reparaturen und Änderungen durch eine nicht autorisierte Person.
- Erwerb des Produkts von einem nicht autorisierten Händler. (Eine Liste autorisierter Händler finden Sie auf unserer Website unter uppababy.com).
- Den Zweitbesitz oder andere Besitzer als den gemeldeten.
- Beschädigung durch Transport oder Handhabung im Flugzeug.
- Produkte, die in einen Unfall verwickelt waren.

UPPAbaby behält sich das Recht vor, festzustellen, ob die Bedingungen der Garantie erfüllt sind.

Kontaktieren Sie außerhalb der USA und Kanada Ihren lokalen Fachhändler. Informationen zu Fachhändlern finden Sie unter uppababy.com/global-distributors.

GARANTIE

UITGEBREIDE GARANTIE

UPPAbaby biedt een uitgebreide garantie van één jaar voor een totaal van drie jaar op alle kinderwagens, wipstoelen, eetstoelen, boxen en bepaalde accessoires (reiswieg, RumbleSeat, aankleedkussen en PiggyBack).

Om de extra garantie van één jaar te ontvangen, moeten klanten hun product binnen drie maanden na aankoop registreren en een geldig ontvangstbewijs van een geautoriseerd verkooppunt overleggen. Dit is onze manier om dankuwel te zeggen!

Registreer uw product op uppababy.com/register.

BEPERKTE GARANTIE

Bij normaal gebruik in overeenstemming met de gebruiksaanwijzing garandeert UPPAbaby dat het product vrij is van fabricagefouten. Deze garantie geldt voor een periode van 2 jaar vanaf de aankoopdatum.

Deze garantie is niet overdraagbaar en geldt uitsluitend voor de oorspronkelijke koper en tegen overlegging van een aankoopbewijs van een geautoriseerde verkoper. Het aankoopbewijs moet voor deze garantie worden bewaard.

De garantie geldt uitsluitend in het oorspronkelijke land van aankoop. Deze garantie is onder voorbehoud van de voorwaarden die zijn vastgesteld voor het land waarin het artikel is aangeschaft. Deze voorwaarden kunnen verschillen. UPPAbaby levert geen vervangende onderdelen of herstelonderdelen buiten het land van aankoop.

UPPAbaby verstrekt vervangende onderdelen of voert reparaties uit, al naar gelang hetgeen als passend wordt bevonden door het bedrijf. UPPAbaby behoudt zich het recht voor een artikel om te wisselen voor een vervangend onderdeel. Sommige onderdelen worden mogelijk vervangen door onderdelen van nieuwere modellen, aangezien de producten in de loop der tijd worden verbeterd.

De garantie dekt geen:

- Fouten veroorzaakt door verkeerd gebruikt of ontoereikend onderhoud. (Raadpleeg de gebruiksaanwijzing voor het product voor meer informatie over het gebruik en onderhoud van het artikel).
- Schade die is veroorzaakt door onjuiste installatie van UPPAbaby-onderdelen en/of accessoires. (Raadpleeg de gebruiksaanwijzing voor het product voor meer informatie over de montage en het gebruik van het artikel).
- Schade veroorzaakt door corrosie, schimmel of roest als gevolg van onvoldoende onderhoud of verkeerd opbergen.
- Schade veroorzaakt door normale slijtage.
- Schade of achteruitgang veroorzaakt door de zon, zweet, reinigingsmiddelen, opslagomstandigheden of veelvuldig wassen.
- Reparaties of aanpassingen die zijn uitgevoerd door een derde partij.
- Product dat niet is aangeschaft bij een geautoriseerde verkoper. (De goedgekeurde verkopers worden vermeld op onze website uppababy.com).
- Tweede eigenaren en gebruikers die niet de inschrijver zijn.
- Schade veroorzaakt door verzending en afhandeling van een luchtvaartmaatschappij.
- Producten die bij een ongeval betrokken waren.

UPPAbaby behoudt zich het recht voor te bepalen of is voldaan aan de garantievoorzwaarden.

Neem buiten de VS en CA contact op met uw lokale distributeur.

Informatie over distributeurs is te vinden op uppababy.com/global-distributors.

GARANTIA

GARANTIA ADICIONAL

A UPPAbaby oferece uma garantia estendida de um ano, com um total de três anos, em todos os carrinhos, espreguiçadeiras, cadeiras altas, cercadinhos e acessórios selecionados (Berço, RumbleSeat, Trocador e PiggyBack).

Para receber a garantia adicional de um ano, os clientes devem registrar seu produto no prazo de três meses após a compra e fornecer um cupom fiscal válido de um varejista autorizado. Esta é a nossa maneira de dizer obrigado!

Registre seu produto em uppababy.com/register.

GARANTIA LIMITADA

Desde que usado em condições normais e de acordo com as instruções de operação, o produto UPPAbaby tem garantia para quaisquer defeitos de fabricação por um período de 2 anos a partir da data de compra.

Essa garantia não é transferível, abrange apenas o comprador original e só é válida com a apresentação da nota fiscal de um revendedor autorizado. A nota fiscal deve ser retida para esta garantia.

A garantia só é válida no país onde o produto foi adquirido. Essa garantia está sujeita às condições determinadas pelo país onde os itens foram adquiridos. As condições podem variar de um país para outro. A UPPAbaby não enviará peças de reparo ou substituição para fora do país da compra.

A UPPAbaby fornecerá peças de substituição ou realizará reparos, a seu critério. A UPPAbaby reserva-se o direito de substituir o produto por outro. Algumas peças pode ser substituídas por peças de modelos mais novos pois o item é aprimorado ao longo do tempo.

Esta garantia não cobre:

- Defeitos causados por uso inadequado ou manutenção indevida. (Consulte neste folheto de instruções do produto as orientações de uso e manutenção do item).
- Danos causados pela instalação incorreta de peças e/ou acessórios da UPPAbaby. (Consulte neste folheto de instruções do produto as orientações de montagem e uso do item).
- Danos causados por corrosão, mofo ou ferrugem devido a falta de manutenção ou cuidados.
- Danos resultantes do desgaste normal.
- Danos ou degradação causada pelo sol, suor, detergentes, condições de armazenamento úmidas ou lavagem quente.
- Reparos ou modificações realizados por terceiros.
- Produto adquirido de um revendedor não autorizado. (Os varejistas aprovados estão relacionados no site uppababy.com).
- Segundos proprietários e usuários diferentes dos registrados.
- Danos resultantes do envio e manuseio de linhas aéreas.
- Produtos envolvidos em um acidente.

A UPPAbaby reserva-se o direito de determinar se os termos e condições da garantia foram respeitados.

Fora dos EUA e do CA, entre em contato com seu distribuidor local. As informações do distribuidor podem ser encontradas em uppababy.com/global-distributors.

GARANTI

UTÖKAD GARANTI

UPPAbaby erbjuder en utökad garanti på ett år till totalt tre år på alla barnvagnar, gungor, barnstolar lekplatser och utvalda tillbehör (liggdel, RumbleSeat, bytesstation och PiggyBack).

För att erhålla den extra ettåriga garantin måste kunder registrera sin produkt inom tre månader efter köpet och tillhandahålla ett giltigt kvitto från en auktoriserad återförsäljare. Det är vårt sätt att säga tack!

Registrera din produkt på uppababy.com/register.

BEGRÄNSAD GARANTI

Vi garanterar att produkten från UPPAbaby är fri från tillverkningsfel under en period på två år från inköpsdatumet vid normal användning och vid användning i enlighet med anvisningarna.

Den här garantin får inte överlåtas och gäller endast för den ursprungliga köparen och är endast giltig tillsammans med ett inköpsbevis från en auktoriserad återförsäljare. Inköpsbeviset måste sparas för den här begränsade garantin.

Garantin gäller endast i landet där produkten först köptes. Den här garantin lyder under villkor som gäller i det land där varorna köptes. Villkoren kan variera. UPPAbaby levererar inte utbytes- eller reparationsdelar utanför landet där varan köptes.

UPPAbaby tillhandahåller utbytesdelar eller utför reparationer enligt företagets beslut. UPPAbaby förbehåller sig rätten att byta ut delar mot utbytesdelar. Eftersom artikeln förbättras med tiden kan vissa delar bytas ut mot delar från nyare modeller.

Denna garanti gäller inte för:

- Defekter som har orsakats av felaktig användning eller bristfälligt underhåll. (Läs produktens användarhandbok för information om hur du använder och underhåller artikeln).
- Skada som orsakats av felaktig montering av UPPAbabys delar och/eller tillbehör. (Läs produktens användarhandbok för information om hur du monterar och använder artikeln.)
- Rostskador eller mögel som har uppstått till följd av att underhåll, service eller förvaring utförts bristfälligt.
- Skada som orsakats av normalt slitage.
- Skada eller nedbrytning som har orsakats av solljus, svett, rengöringsmedel, förvaring i fuktiga miljöer eller frekvent tvättning.
- Reparationer eller modifieringar som har utförts av tredje part.
- Produkt som köpts från en obehörig återförsäljare. (En lista med godkända återförsäljare finns på vår webbplats på uppababy.com).
- Andrahandsägare och andra användare än den registrerade.
- Skada som orsakats av flygtransport och -hantering.
- Produkter som varit inblandade i en olycka.

UPPAbaby förbehåller sig rätten att avgöra om garantivillkoren har uppfyllts.

Utanför USA och Kanada kontaktar du din lokala återförsäljare. Information om återförsäljare finns på uppababy.com/global-distributors.

GWARANCJA

EXTENDED WARRANTY

UPPAbaby oferuje przedłużoną gwarancję na okres jednego roku przez łącznie trzy lata na wszystkie wózki, leżaczki, krzeselka do karmienia, łóżeczka turystyczne i wybrane akcesoria (gondole, siedzisko RumbleSeat, przewijak i dostawkę PiggyBack).

Aby otrzymać dodatkową roczną gwarancję, klienci muszą zarejestrować swój produkt w ciągu trzech miesięcy od zakupu i przedstawić ważny paragon od autoryzowanego sprzedawcy. To nasz sposób na podziękowanie!

Zarejestruj swój produkt na uppababy.com/register.

OGRANICZONA GWARANCJA

Produkt UPPAbaby jest objęty gwarancją na brak wad fabrycznych przez okres 2 lat od daty zakupu przy normalnym użytkowaniu i przestrzeganiu instrukcji obsługi.

Niniejsza gwarancja jest niezbywalna i przysługuje wyłącznie pierwotnemu nabywcy detalicznemu. Gwarancja jest ważna wyłącznie po przedstawieniu dowodu zakupu od autoryzowanego sprzedawcy. W celu skorzystania z tej gwarancji należy zachować dowód zakupu.

Gwarancja jest ważna tylko w kraju, w którym dokonano zakupu. Niniejsza gwarancja podlega warunkom określonym przez kraj, w którym produkt został zakupiony. Warunki mogą się różnić. Firma UPPAbaby nie będzie wysyłać części zamiennych ani naprawczych poza kraj zakupu.

Firma UPPAbaby dostarczy części zamienne lub przeprowadzi naprawy w sposób określony jako odpowiedni przez firmę. Firma UPPAbaby zastrzega sobie prawo do wymiany na część zamienną. Niektóre części mogą zostać zastąpione nowszymi częściami w miarę udoskonalania produktu.

Niniejsza gwarancja nie obejmuje:

- Wad spowodowanych niewłaściwym użytkowaniem lub złą konserwacją. (Wskazówki dotyczące użytkowania i konserwacji elementów znajdują się w instrukcji obsługi produktu).
- Uszkodzeń spowodowanych nieprawidłowym montażem części i/lub akcesoriów UPPAbaby. (Wskazówki dotyczące montażu i użytkowania znajdują się w instrukcji obsługi produktu).
- Uszkodzeń spowodowanych przez korozję, pleśń lub rdzę z powodu złej konserwacji, serwisu lub przechowywania.
- Uszkodzeń wynikających z normalnego zużycia.
- Uszkodzeń lub zniszczenia spowodowanego działaniem słońca, potu, detergentów, wilgotnych warunków przechowywania lub częstego prania.
- Napraw lub modyfikacji wykonywanych przez stronę trzecią.
- Produktów zakupionych od nieautoryzowanego sprzedawcy. (Zatwierdzeni sprzedawcy są wymienieni na naszej stronie internetowej uppababy.com).
- Drugich właścicieli ani użytkowników innych niż rejestrujący.
- Uszkodzeń wynikających z transportu lotniczego i przeładunku.
- Produktów uczestniczących w wypadku.

Firma UPPAbaby zastrzega sobie prawo do określenia, czy warunki gwarancji zostały spełnione.

Poza USA i Kanadą prosimy o kontakt z lokalnym dystrybutorem. Informacje o dystrybutorze można znaleźć na stronie uppababy.com/global-distributors.

GARANTİ

UZATILMIŞ GARANTİ

UPPAbaby tüm bebek arabaları, salıncaklar, mama sandalyeleri, park yataklar ve belirli aksesuarlar (Basinet, RumbleSeat, Alt Değiştirme İstasyonu ve PiggyBack) için bir yıllık uzatılmış garantiyle birlikte toplam üç yıllık garanti sunar.

Bir yıllık ek garantiyi almak için, müşterilerin satın alma tarihinden itibaren üç ay içinde ürünlerini kaydettirmeleri ve yetkili bir satıcıdan geçerli bir makbuz ibraz etmeleri zorunludur. İze bu şekilde teşekkür ediyoruz!

Ürününüzü şuradan kaydedin: uppababy.com/registre.

SINIRLI GARANTİ

UPPAbaby ürününüz talimatlara uygun ve normal kullanım koşulları altında, üretimden kaynaklanan hatalara karşı satın alma tarihinden itibaren 2 yıl garanti kapsamındadır.

Bu garanti devredilemez ve yalnızca yetkili bayiden alınmış satın alma belgesiyle birlikte sağlandığında ve yalnızca asıl alıcı için geçerlidir. Bu garanti için satın alma belgesi saklanmalıdır.

Garanti yalnızca ürünün satın alındığı ülkede geçerlidir. Bu garanti, ürünlerin satın alındığı ülke tarafından belirlenen koşullara tabidir. Koşullar değişiklik gösterebilir. UPPAbaby satın alınan ülkenin dışına yedek parça göndermez.

UPPAbaby, şirket tarafından belirlenen yedek parçaları veya tamir işlemini sağlayacaktır. UPPAbaby ürünleri yenisiyle değiştirme hakkını saklı tutar. Ürünler zaman içinde geliştirilebileceği için bazı parçalar daha yeni modellere ait parçalar ile değiştirilebilir.

Bu garanti şunları kapsamaz:

- Hatalı kullanım veya yetersiz bakımdan kaynaklanan arızalar. (Ürünün kullanımı ve bakımı ile ilgili yardım için lütfen ürün kullanım kitapçığına bakın).
- UPPAbaby parçalarının ve/veya aksesuarlarının yanlış takılması nedeniyle oluşan hasarlar. (Ürünün kurulumu ve kullanımı konusunda yardım için lütfen ürün kullanım kitapçığına bakın).
- Eksik bakım, servis veya saklamaya bağlı olarak korozyon veya pas nedeniyle oluşan hasar.
- Normal aşınma ve yıpranma sonucu oluşan hasar.
- Güneş, terleme, deterjanlar, nemli ortamda saklama veya sık yıkama nedeniyle oluşan hasar veya bozulma.
- Üçüncü taraflarca yapılan tamir ve tadilatlar.
- Yetkili olmayan bir satıcıdan temin edilen ürün. (Onaylı bayilerin listesini uppababy.com adresindeki web sitemizde bulabilirsiniz).
- Kayıtlı olanın haricindeki kullanılmış ürün sahipleri ve kullanıcıları.
- Havayolu ile nakliye ve taşıma sonucu oluşan hasar.
- Kazaya karışan ürünler.

UPPAbaby garanti şartları ve koşullarının karşılandığını belirleme hakkını saklı tutar.

ABD ve Kanada dışında lütfen yerel distribütörünüz ile iletişime geçin. Distribütör bilgileri uppababy.com/global-distributors adresinde bulunabilir.

ГАРАНТИЮ ПРОДЛЕННУЮ ГАРАНТИЮ

UPPAbaby предлагает продленную гарантию сроком один год (в общей сложности на три года) на все коляски, качалки, стульчики для кормления, игровые площадки и некоторые аксессуары (люльку, RumbleSeat, пеленальный стол и платформу для передвижения стоя).

Чтобы получить дополнительную годовую гарантию, клиенты должны зарегистрировать изделие в течение трех месяцев с момента приобретения и предоставить подлинный чек из официального розничного магазина. Таким образом мы выражаем вам свою благодарность.

Зарегистрируйте изделие на веб-сайте uppababy.com/register.

ОГРАНИЧЕННАЯ ГАРАНТИЮ

отношении изделия UPPAbaby действует гарантия отсутствия производственных дефектов сроком на 2 года со дня покупки при условии надлежащего использования в соответствии с правилами эксплуатации.

Данная гарантия не может быть передана, действует только для изначального розничного покупателя и действительна только при предоставлении подтверждения покупки. Сохраняйте подтверждение покупки в течение периода действия ограниченной гарантии. |

Гарантия действительна только в изначальной стране покупки. Данная гарантия действует в соответствии с законодательством страны, в которой было приобретено изделие. Условия могут различаться. Компания UPPAbaby не отправляет сменные компоненты или запчасти для ремонта за пределы страны покупки.

Компания UPPAbaby сама устанавливает порядок предоставления сменных компонентов и выполнения ремонта. Компания UPPAbaby оставляет за собой право предоставлять сменные компоненты. Некоторые компоненты могут заменяться более новыми моделями по мере модернизации прогулочной коляски.

Обратите внимание, что случай НЕ является гарантийным, если:

- Неисправность возникла по причине неправильной эксплуатации или некачественного технического обслуживания. Инструкции по эксплуатации и техническому обслуживанию прогулочной коляски см. в этом руководстве.
- Неисправность возникла по причине неправильной установки компонентов и/или аксессуаров UPPAbaby. Инструкции по сборке и эксплуатации прогулочной коляски см. в этом руководстве.
- Повреждения вызваны коррозией, плесенью или ржавчиной, возникшими по причине недостаточного технического обслуживания.
- Повреждения вызваны обычным износом в результате ежедневной эксплуатации или небрежного обращения.
- Повреждения вызваны интенсивным солнечным излучением, попаданием пота, мощными веществами, хранением во влажном месте или частым мытьем.
- Неисправность возникла по причине выполнения ремонта или модификации сторонними специалистами.
- Прогулочная коляска приобретена в неофициальном розничном магазине. Утвержденные продавцы указаны на нашем веб-сайте uppababy.com.
- Прогулочная коляска куплена бывшей в употреблении.

Прогулочная коляска повреждена случайно, либо во время перевозки воздушным или иным транспортом.

Компания UPPAbaby оставляет за собой право определять выполнение гарантийных условий. По всем вопросам относительно гарантии обращайтесь к местному дистрибьютору.

الضمان

ت ضماناً ممتدًا

تقدم UPPAbaby ضماناً ممتدًا لمدة عام واحد حتى ثلاثة أعوام على جميع عربات الأطفال ومشايات الأطفال والكراسي العالية والإكسسوارات المحددة (PiggyBack و Changing Station و RumbleSeat و Basinet).

للحصول على الضمان الإضافي لمدة عام واحد، يجب على العملاء تسجيل منتجهم في غضون ثلاثة أشهر من الشراء وتقديم إيصال صالح من بائع تجزئة معتمد. إنها طريقتنا في قول شكرًا لكم!

سجل منتجك عبر uppababy.com/register.

الضمان المحدود

يتم ضمان منتج uppababy لخلوه من عيوب التصنيع لمدة سنتين ابتداءً من تاريخ الشراء في ظل الاستعمال العادي ووفقًا لتعليمات التشغيل.

هذا الضمان غير قابل للنقل ولا يمتد إلا إلى المشتري الأصلي للمنتج ولا يسري إلا عند تقديم وثيقة إثبات شراء مأخوذة من عميل معتمد. يجب الاحتفاظ بمستند إثبات الشراء للحصول على هذا الضمان.

لا يسري الضمان إلا في الدولة الأصلية للشراء. يخضع هذه الضمان للشروط المنصوص عليها في الدولة التي تم فيها شراء المنتج. وقد تخ تلف الشروط. ولا تقوم شركة uppababy بشحن قطع الغيار أو أجزاء الإصلاح خارج الدولة التي يتم فيها الشراء.

تقوم شركة uppababy بتوريد قطع الغيار أو تقوم بتنفيذ أعمال الإصلاح باعتبار ذلك تركيب تحدده الشركة. وتحتفظ شركة uppababy بالحق في استبدال الجزء بقطعه غيار. يمكن استبدال بعض قطع الغيار بأجزاء جديدة للطراز، وذلك لخضوع المنتج للتحسينات بمرور الوقت.

لا يغطي هذا الضمان ما يلي:

- حدوث عيوب بسبب سوء الاستخدام أو الصيانة غير السليمة.
- (الرجاء الرجوع إلى كتيب تعليمات المنتج للحصول على توجيهات بشأن استخدام المنتج وصيانتته).
- التلف الناتج عن التركيب غير السليم لأجزاء و/أو كماليات uppababy.
- (الرجاء الرجوع إلى كتيب تعليمات المنتج من أجل التعرف على طريقة تجميع المنتج واستخدامه).
- التلف الناتج عن تعفن أو صدأ بسبب الإهمال في الصيانة، أو الخدمة، أو التخزين.
- التلف الناتج عن التآكل العادي.
- التلف أو التدهور الناتج عن أشعة الشمس، أو العرق، أو المنظفات، أو التخزين في ظروف رطبة، أو تكرار الغسل.
- أعمال الإصلاح أو التعديلات التي يقوم بها طرف ثالث.
- شراء المنتج من موزع غير معتمد. (تم إدراج الموزعين المعتمدين على موقع الإنترنت uppababy.Com).
- المالكون والمستخدمون من المستوى الثاني بخلاف المسجلين.
- التلف الناتج عن الشحن الجوي أو المناولة.
- المنتجات التي تتعرض لحادث.
- تحتفظ شركة uppababy بالحق في تحديد ما إذا كان قد تم استيفاء شروط الضمان وبنوده.
- خارج الولايات المتحدة وكندا، يرجى الاتصال بالموزع المحلي لديك.
- توجد معلومات الموزعين على موقع الإنترنت uppababy.com/global-distributors.

מורחבת

מורחבת מורחבת

UPPAbaby מציעה אחריות מורחבת לשנה ובסך הכול לשלוש שנים על כל העגלות, הלולים והאביזרים הנבחרים (עריסות, מושבי עגלה RumbleSeat, עמדות החתלה ומנשאי PiggyBack).

כדי לקבל את האחריות הנוספת לשנה, הלקוחות חייבים לרשום את המוצר שלהם תוך שלושה חודשים ממועד הרכישה ולספק קבלה תקפה קמעונאי מורשה. זו הדרך שלנו להגיד תודה!

רשום את המוצר שלך בכתובת uppababy.com/register

אחריות מוגבלת

אנו מתחייבים שמוצר UPPAbaby סופק לך כשהוא נקי מפגמי ייצור למשך תקופה של שנתיים ממועד הרכישה בתנאי שימוש רגיל וציות להוראות ההפעלה.

אחריות זו אינה ניתנת להעברה והיא חלה רק על הרכוש המקורי, בכפוף להצגת הוכחת רכישה ממשוק מורשה בלבד. יש לשמור על הוכחת הרכישה כדי ליהנות מאחריות זו.

האחריות תקפה אך ורק בארץ המקורית שבה בוצעה הרכישה. אחריות זה כפופה לתנאים כפי שנקבעו בארץ שבה נרכשו הפריטים. התנאים עשויים להשתנות. UPPAbaby לא תשלח חלקי חילוף או תיקון לארץ שאינה הארץ שבה נקנה המוצר.

UPPAbaby תספק חלקי חילוף או תבצע תיקונים כפי שייראה לנכון על-ידי החברה. UPPAbaby שומרת לעצמה את הזכות להחליף פריט בחלק חלופי. ייתכן שחלק מהחלקים יחלפו בחלקים של דגמים חדשים יותר מאחר שהפריט הולך ומשתפר עם הזמן.

האחריות אינה מכסה את המקרים הבאים:

- הפגם נגרם כתוצאה משימוש לא נכון או תחזוקה לקויה.
- (יש לעיין בחוברת ההוראות של המוצר לקבלת הנחיות לתחזוקת הפריטים ולשימוש בהם).

- הנזק נגרם כתוצאה מהתקנה לא נכונה של החלקים ו/או האביזרים של UPPAbaby.
- (יש לעיין בחוברת ההוראות של המוצר לקבלת הנחיות להרכבת הפריטים ולשימוש בהם).

- הנזק נגרם עקב קורוזיה, עובש או חלודה כתוצאה מתחזוקה, אחסון או טיפול לקויים.

- נזק שנגרם עקב בלאי נורמלי.

- הנזק או הליקוי נגרמו כתוצאה מחשיפה לשמש, זיעה, חומרי ניקוי, אחסון בתנאי לחות או שטיפות תכופות.

- בוצעו תיקונים או שינויים על-ידי גורם צד שלישי.

- המוצר נרכש ממשוק לא מורשה.

- (רשימת המשוקים המורשים מופיעה באתר האינטרנט שלנו בכתובת uppababy.com).

- המשתמש הוא הבעלים השני של המוצר ולא האדם שרשום כבעלים.

- נזק שנגרם כתוצאה מהובלה וטיפול של חברת תעופה.

- מוצרים שהיו מעורבים בתאונה.

UPPAbaby שומרת לעצמה את הזכות לקבוע אם התנאים וההתניות של האחריות מולאו.

מחוץ לארה"ב וקנדה יש לפנות למשווק המקומי.

מידע על המשוקים ניתן למצוא בכתובת uppababy.com/global-distributors.

保修 延保

UPPAbaby 为所有婴儿车、宝宝摇椅、高脚椅、游戏床和特定配件（睡篮、第二座椅、换尿布台和滑行板）提供一年延保，总共三年的保质期。

如需获得额外的一年延保，客户必须在购买后三个月内注册其产品 并提供从授权零售商购买的有效凭证。谨以这种方式向您表示感谢！

如需注册产品，请登录 uppababy.com/register。

有限保修

自 UPPAbaby 产品购买之日起的 2 年内，在正常使用和遵循操作说明的情况下，出现的制造缺陷均在保修范围内。

此保修不可转让，仅适用于原始零售购买者，并且仅在提供授权零售商出具的购买凭证的情况下有效。必须保留购买凭证才能享受此保修服务。

保修仅在原始购买国家/地区有效。此保修受产品购买地所在的国家/地区所规定的条件的约束。条件可能会发生变化。UPPAbaby 不会将替换件或维修件运送至购买地国家/地区之外。

UPPAbaby 将在公司认为合适的情况下提供替换件或进行维修。UPPAbaby 保留将产品部件与替换件互换的权利。由于产品在不断改进，因此某些部件可能会替换为更新型号的部件。

此保修不包括：

- 滥用或维护不善造成的缺陷。（请参考产品说明书以了解有关产品使用和维护的指导信息）。
- 因 UPPAbaby 部件和/或配件安装不当导致的损坏。（请参考产品说明书以了解有关产品装配和使用的指导信息）。
- 因维护、维修或存放不当造成的腐蚀、发霉或生锈所导致的损坏。
- 正常磨损造成的损坏。
- 阳光、汗渍、清洁剂、潮湿存放条件或频繁清洗造成的损坏或退化。
- 由第三方执行的维修或改装。
- 从未经授权的零售商处购买的产品。（我们的网站 uppababy.com 上列出了授权零售商）。
- 除注册人之外的第二个所有者和用户。
- 航空公司运输和处理造成的损坏。
- 涉及事故的产品。

UPPAbaby 保留决定是否符合保修条款和条件的权利。

在美国和加拿大以外，请联系您当地的经销商。有关经销商信息，请访问 uppababy.com/global-distributors。

保固 延長

UPPAbaby 所有嬰兒車、座椅、高腳椅、遊戲床及指定配件 (睡箱、摺疊座椅、尿布台及推車輔助踏板)，一律提供一年延長保固 (總共三年)。

如要享有額外延長一年保固，客戶必須在購買產品之日起的三個月內註冊，並提供授權零售商開立的有效收據。我們希望能藉此表達謝意！

如要註冊您的產品，請前往 uppababy.com/register。

有條件保固

自您的 UPPAbaby 產品購買之日起 2 年內，在正常使用和依照使用說明書的情況下，所有製造瑕疵均在保固範圍內。

本保固不可轉讓，僅適用於原始購買人，並且必須要出示由授權零售商開立的購買憑證方為有效。

在保固期間內請務必妥善保存購買證明。

本保固僅在原始購買地所在國家/地區內有效。本項保固依照購買地之國家/地區之條件為準。

各國家/地區的條件會有所差異。UPPAbaby 不會將替換件或維修件運送至購買地國家/地區之外。

UPPAbaby 會在本公司認為合適的情況下提供替換零件或進行維修。UPPAbaby 保留以替換零件更換保固項目的權利。由於產品在持續改進，因此某些零件可能會以較新型號的零件更換。

本保固不涵蓋：

- 因為錯誤使用或疏於維護所致的故障。(請參閱產品使用說明書了解產品的使用和維護方法)。
- 因為 UPPAbaby 零件和/或配件安裝不當所致的損壞。(請參閱產品使用說明書了解產品的組裝和使用說明)。
- 因為缺少維護或保養造成腐蝕、發黴或生鏽所致的損壞。
- 因為正常使用耗損所致的損壞。
- 因為日曬、汗漬、清潔劑、存放於潮濕之處或過於頻繁清洗所致的損壞或退化。
- 由第三方廠商進行維修或改裝。
- 向未經授權零售商購買的產品。(授權零售商清單請參見本公司網站 uppababy.com)。
- 使用者為二手擁有者，或並非註冊人。
- 因為航空運輸及處理所致的損壞。
- 涉及意外的產品。

UPPAbaby 保留判定是否符合保固條款和條件的權利。

美國及加拿大境外使用者請聯絡您當地的分銷商。分銷商資訊請參見 uppababy.com/global-distributors。



USA | UPPAbaby, 276 Weymouth Street, Rockland, MA 02370

Canada | UPPAbaby Canada, 201 Wicksteed Avenue, Suite 2, Toronto, Ontario M4G 0B1
uppababy.com | 1.844.823.3132

Model 1701-CIR

All rights reserved. © 2024 UPPAbaby. UPPAbaby and all associated logos are trademarks. All product specifications are correct at time of print. UPPAbaby reserves the right to change anything at any time without prior notice. Color representation is as close as print processes allow. Not all colors available at all retailers. UBMAN170-V07